

**\*第29回\***  
**読売楯争奪**

**八王子市ダブルスリーグ卓球選手権大会**

期 日 平成27年7月5日(日)  
午前9時30分 試合開始  
会 場 エスフォルタアリーナ八王子 メインアリーナ  
主 催 八王子市卓球協会  
後 援 八王子市教育委員会 読売新聞社  
日本卓球株式会社 株式会社タマス

＜大会次第＞

1. 開会の辞
2. 大会代表挨拶
3. 来賓挨拶
4. 競技委員代表挨拶
5. 試合開始
6. 表彰式
7. 閉会の辞

＜大会役員＞

名誉会長	石森 孝志				
名誉顧問	萩生田 光一	黒須 隆一	中村 敬	坂倉 仁	
大会会長	対間 康久				
大会副会長	山田 茂	藤原 格	田中 七七生	今井 幸雄	
顧問	伊藤 祥広	藤本 高栄	中野 茂		
	宝川 鉄実	富岡 成一			
競技委員長	藤原 格				
競技副委員長	山田 茂	岩崎 栄光			
審判長	安藤 美江				
副審判長	大良 弘枝	岩崎 栄光			
競技委員	那須 大吾	高羽 卓哉	魚住 翔		
	吉野 大輔	武田 哲博	佐藤 美枝子		
	大良 弘枝	坂本 智春	伴野 めぐみ		
	橋本 唯史	大場 崇志			
会 計	藤原 格	高羽 卓哉			
事 務 局	高羽 卓哉				

一般男子W	優勝	永安一成・藤田将弘 (日本大学)
	準優勝	岩崎栄光・大野泰士 (日野自kws・中央大学)
	3位	高羽卓哉・橋本唯史 (日野自kws) 加藤健太・寺本昇平 (専修大学)
シニア男子W	優勝	中川潤・雨宮浩司 (彗星会)
	準優勝	中村勉・北條猛士 (コルベテ)
	3位	対間 康久・山田茂 (日野自kws) 石川操・遊佐秀行 (山根会)
ジュニア男子W	優勝	青山直之・佐々木駿太 (相原高校)
	準優勝	赤木一星・石川淳也 (相原高校)
	3位	加藤旭・金子郁海 (相原高校) 外村大洋・萩原啓 (相原高校)
一般女子W	優勝	小道野結・高橋結女 (早稲田大学)
	準優勝	鳥屋真帆・田中千秋 (早稲田大学)
	3位	宮内玲菜・小室聖 (日本大学) 野中千尋・大口茜 (大正大学)
シニア女子W	優勝	柳沼則子・佐藤久枝 (青梅クラブ)
	準優勝	山畑愛子・関塚昭子 (青梅クラブ)
	3位	出村枝里子・林草子 (立川花組) 城所アツ子・木崎小夜子 (船田TC)
混合W	優勝	鈴木由紀雄・山出まき子 (美鷹クラブ・青梅クラブ)
	準優勝	永松俊太郎・伊藤瑤恵 (東京工科大学)
	3位	中村辰也・才津彩奈 (丸善クラブ) 立花文人・鈴木美芽 (上智大学)

# 一般男子ダブルス

(11~19・24~26コート)

# ジュニア男子ダブルス

(29~32コート)

11・12コート

A ブ ロ ック	1	岩崎・大野	(日野自KWS・中央大学)
	2	佐伯・杉山	(駒澤大学)
	3	山根・古市	(ヤックル)
	4	内田・山下	(早稲田大学)
	5	内田・久木	(大正大学)

17・18コート

D ブ ロ ック	16	加藤・寺本	(専修大学)
	17	加島・新井	(ヤックル)
	18	池田・工藤	(駒澤大学)
	19	益成・清水	(大正大学)
	20	吉田・大橋	(東京工科大学)

13・14コート

B ブ ロ ック	6	高羽・橋本	(日野自KWS)
	7	風間・木浪	(大正大学)
	8	漆畑・本橋	(早稲田大学)
	9	伊東・粕川	(大正大学)
	10	窪田・林	(慶應義塾高校)

19・24コート

E ブ ロ ック	21	坂内・工藤	(早稲田大学)
	22	白井・漆畑	(慶應義塾高校)
	23	仲村・篠	(大正大学)
	24	高柳・平本	(DBM)
	25	飯沼・菌田	(大正大学)

15・16コート

C ブ ロ ック	11	那須・大場	(日野自KWS)
	12	白石・海崎	(早稲田大学)
	13	長島・池田	(大正大学)
	14	飯塚・今野	(駒澤大学)
	15	池上・粕瀬	(大正大学)

25・26コート

F ブ ロ ック	26	手小・橘	(駒澤大学)
	27	永安・藤田	(日本大学)
	28	南木・下条	(大正大学)
	29	江幡・小山	(明星大学)
	30	菊池・小島	(大正大学・大正大学OB)

29・30コート

A ブ ロ ック	1	青山・佐々木	(相原高校)
	2	柳田・布野	(慶應義塾高校)
	3	原・山田	(八王子一中)
	4	中山・番場	(相原高校)
	5	山崎・大久保	(相原高校)
	6	外村・萩原	(相原高校)

31・32コート

B ブ ロ ック	7	井芹・六田	(慶應義塾高校)
	8	赤木・石川	(相原高校)
	9	金子・加藤	(相原高校)
	10	水本・坂口	(相原高校)
	11	木浦・廖	(相原高校)
	12	所沢・原田	(慶應義塾高校)

## ジュニア男子1位、2位トーナメント

入賞・・・1・2位(賞状・賞品・読売メダル)、3位(賞状・読売メダル)

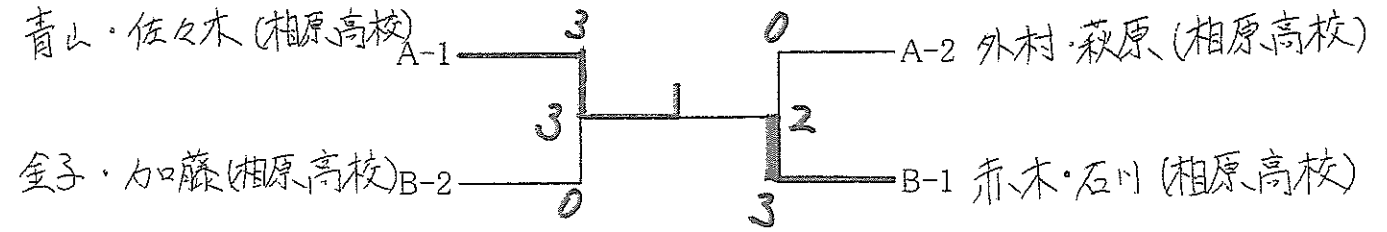

## 一般女子ダブルス

(20~23コート)

20・21コート

A ブ ロ ック	1	目黒・田中	(NTT東日本東京)
	2	田中・鳥屋	(早稲田大学)
	3	宮内・小室	(日本大学)
	4	工藤・兒島	(大正大学)
	5	北條・和田	(ゴルベテ)
	6	神山・川崎	(大正大学)

22・23コート

B ブ ロ ック	7	小道具・高橋	(早稲田大学)
	8	笠原・福山	(NTT東日本東京)
	9	野中・大口	(大正大学)
	10	吉田・加瀬	(日本大学)
	11	金子・西	(大正大学)
	12	上村・小林	(日本大学)

## 一般女子1位、2位トーナメント

入賞・・・1・2位(賞状・賞品・読売メダル)、3位(賞状・読売メダル)

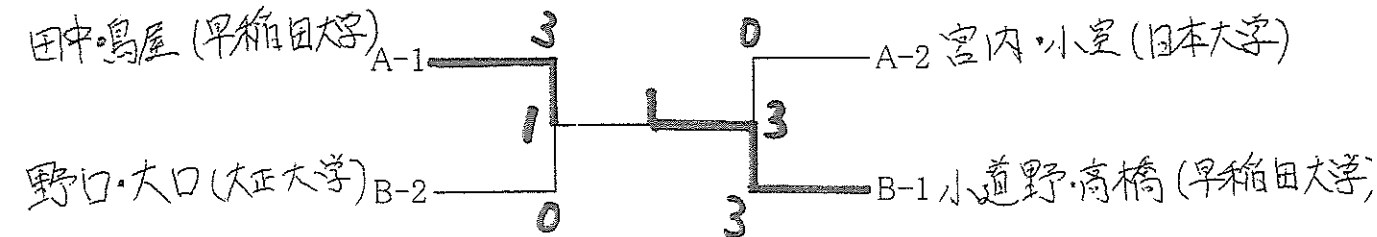

## 一般男子1位、2位トーナメント

入賞・・・1~3位(賞状・賞品・読売メダル)

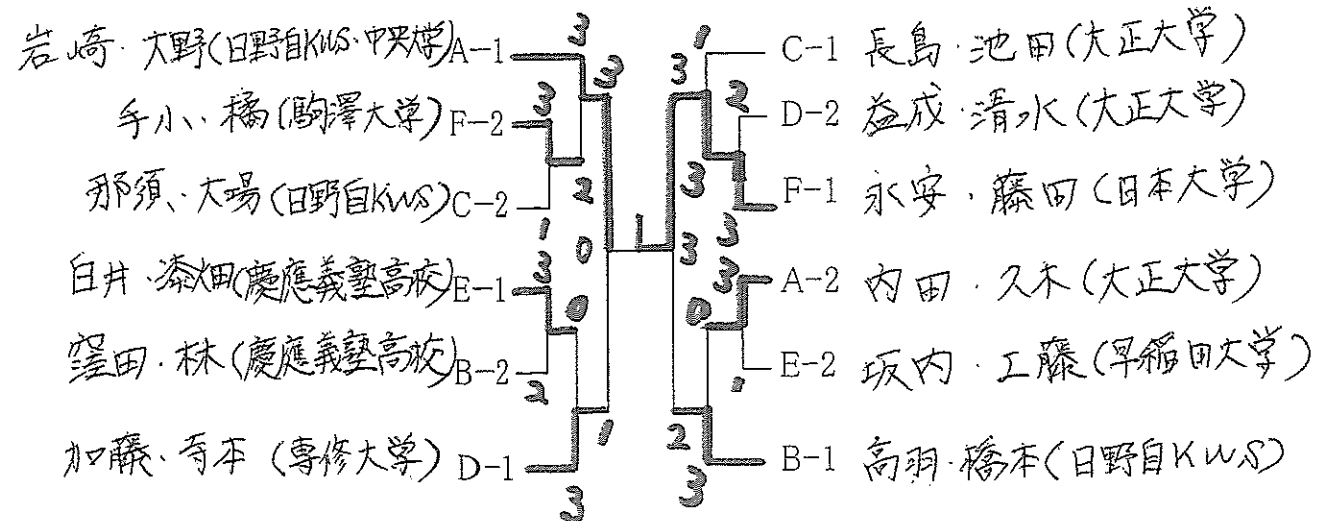

# シニア男子ダブルス (6~10コート)

6・7コート				8・9・10コート			
A ブ ロ ッ ク	1	対間・山田	(日野自KWS)	B ブ ロ ッ ク	8	中村・北條	(ゴルベテ)
	2	持丸・山辺	(ラッキークラブ)		9	藤原・田中	(日野自KWS)
	3	都丸・大山	(川卓クラブ)		10	富田・浅井	(八王子卓球クラブ・スマイリー)
	4	<del>佐野・黒坂</del>	<del>(中山クラブ)</del>		11	荒木・後藤	(川卓クラブ)
	5	福塚・三浦	(STTC)		12	大河内・大関	(STTC)
	6	石川・遊佐	(山根会)		13	土方・宮田	(ブループラム)
	7	BYE			14	市川・雨宮	(彗星会)

## シニア男子1位、2位トーナメント

入賞...1・2位(賞状・賞品・読売メダル)、3位(賞状・読売メダル)

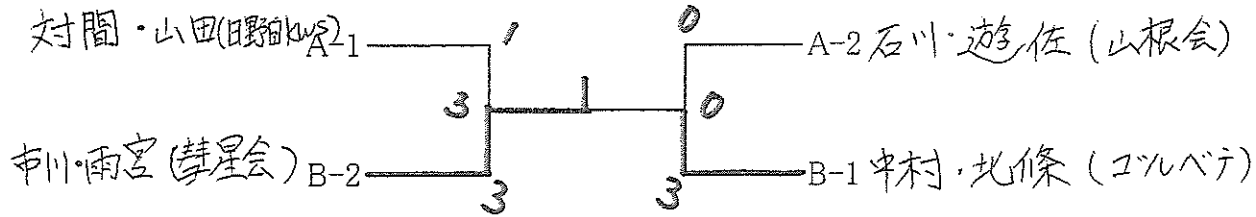

# シニア女子ダブルス (1~5コート)

1・2コート				3・4・5コート			
A ブ ロ ッ ク	1	植松・渋谷	(船田TC)	B ブ ロ ッ ク	8	城所・木崎	(船田TC)
	2	山畑・関塚	(青梅クラブ)		9	本間・成瀬	(城卓会)
	3	木村・丸山	(同球会)		10	恵谷・田中	(稲城卓友会)
	4	出村・林	(立川花組)		11	佐藤・柳沼	(青梅クラブ)
	5	田中・雲	(たらの芽くらぶ)		12	平本・内山	(どんぐり)
	6	高橋・小川	(ファインズ)		13	及川・古橋	(芙蓉)
	7	BYE			14	沖・山本	(Sパンジー)

## シニア女子1位、2位トーナメント

入賞...1・2位(賞状・賞品・読売メダル)、3位(賞状・読売メダル)

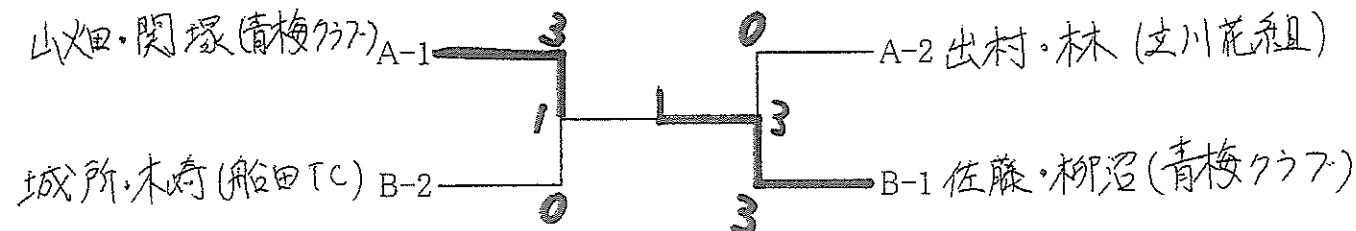

# 混合ダブルス (27・28・33~38コート)

27・28コート				35・36コート			
A ブ ロ ッ ク	1	鈴木・山出	(美鷹クラブ・青梅クラブ)	C ブ ロ ッ ク	11	野島・野島	(Junos)
	2	<del>田中・田中</del>	<del>(ラッキークラブ)</del>		12	寺澤・田中	(府中キララ卓球クラブ・個人)
	3	柴崎・津田	(相模原T・P・F)		13	立花・鈴木	(上智大学)
	4	深津・阪場	(ラフ)		14	小野・光永	(コンディシィブル)
	5	徳永・坂本	(二小卓同)		15	清水・伊藤	(フォルテ)
33・34コート				37・38コート			
B ブ ロ ッ ク	6	安達・村山	(稲城卓連)	D ブ ロ ッ ク	16	中村・才津	(丸善クラブ)
	7	岡崎・大谷	(福生サタデー)		17	永松・伊藤	(東京工科大学)
	8	小野寺・佐々木	(ヤックル)		18	小松・坂口	(フォルテ)
	9	<del>田中・袖山</del>	<del>(ラッキークラブ)</del>		19	伊比・坂田	(たま川クラブ)
	10	岩野・岩野	(東京高専・chocolat)		20	田中・桑名	(タートルズ)
				21	守永・守永	(ラッキークラブ)	

## 混合1位、2位トーナメント

入賞...1~3位(賞状・賞品・読売メダル)

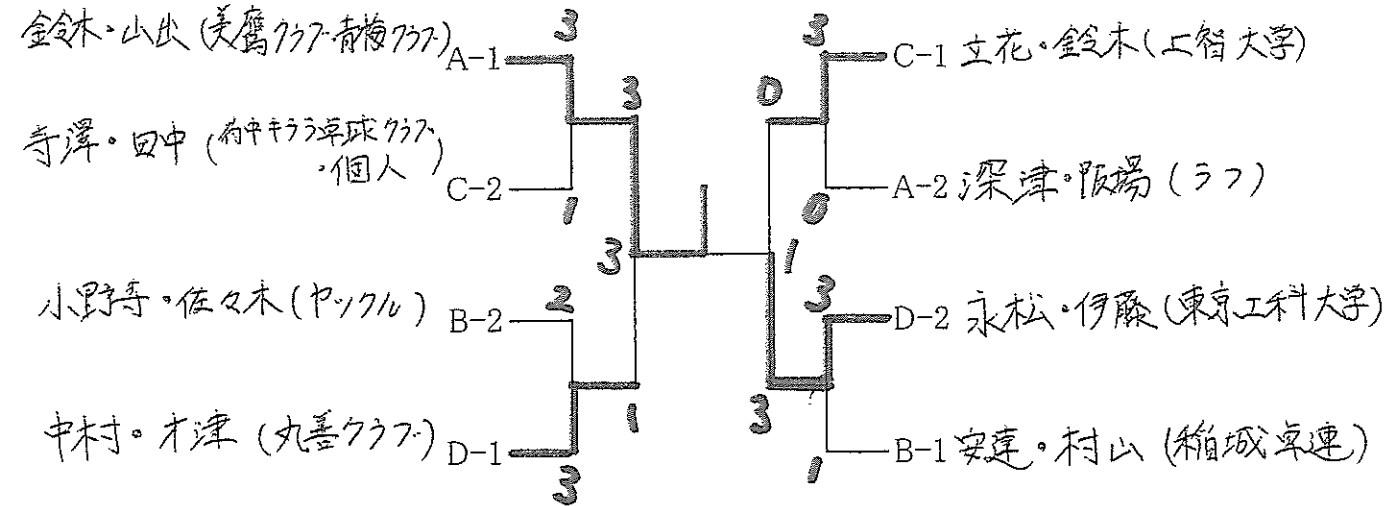

## リーグ戦の試合順序

- 5チーム: <1>2-5 <2>3-4 <3>1-5 <4>2-3 <5>1-4 <6>3-5 <7>2-4 <8>1-3 <9>4-5 <10>1-2
- 6チーム: <1>1-6 <2>2-5 <3>3-4 <4>1-5 <5>4-6 <6>2-3 <7>1-4 <8>3-5 <9>2-6 <10>1-3 <11>2-4 <12>5-6 <13>1-2 <14>3-6 <15>4-5
- 7チーム: <1>2-7 <2>3-6 <3>4-5 <4>1-7 <5>2-5 <6>3-4 <7>1-6 <8>5-7 <9>2-3 <10>1-5 <11>4-6 <12>3-7 <13>2-6 <14>3-5 <15>1-4 <16>6-7 <17>2-4 <18>1-3 <19>5-6 <20>4-7 <21>1-2

八王子市ダブルスリーグ卓球選手権大会 歴代優勝者

	一般男子	一般女子	混合	ジュニア男子	ジュニア女子
第1回 (昭和62年)	小 杉(KWS) 今 井(KWS)	是 澤(エゾエルス) 小 林(エゾエルス)	小 杉(KWS) 小 沢(エゾエルス)	油 比(片倉高) 田 中(片倉高)	久保田(八王子実践高) 山 田(八王子実践高)
第2回 (昭和63年)	対 間(KWS) 山 田(KWS)	植 松(船田TC) 藤 原(船田TC)	今 井(KWS) 小 林(エゾエルス)	関 口(館高) 遠 矢(館高)	町 田(八王子実践高) 高 橋(八王子実践高)
第3回 (平成元年)	今 井(KWS) 小 鷹(KWS)	三 木(船田TC) 植 松(船田TC)	渡 辺(ヒノクラブ) 菊 地(ヒノクラブ)	樋 口(片倉高) 清 水(片倉高)	
第4回 (平成2年)	対 間(KWS) 山 田(KWS)	三 木(船田TC) 植 松(船田TC)	土 屋(KWS) 佐 藤(エゾエルス)	高 橋(館高) 遠 矢(館高)	石 原(八王子実践高) 高 橋(八王子実践高)
第5回 (平成3年)	今 井(KWS) 藤 原(KWS)	現王園(高嶺クラブ) 大 海(高嶺クラブ)	山 田(KWS) 是 澤(エゾエルス)	遠 藤(八王子北高) 荒 井(八王子北高)	
第6回 (平成4年)	今 井(KWS) 千 葉(KWS)	三 木(船田TC) 城 所(船田TC)	清 水(船田TC) 三 木(船田TC)	宇佐美(八王子実践高) 宇佐美(八王子実践高)	
第7回 (平成5年)	今 井(KWS) 千 葉(KWS)	内 田(ヒノクラブ) 菊 地(ヒノクラブ)	木 村(ヒノクラブ) 内 田(ヒノクラブ)	宇佐美(八王子実践高) 宇佐美(八王子実践高)	
第8回 (平成6年)	今 井(KWS) 千 葉(KWS)	城 所(船田TC) 藤 原(船田TC)	今 井(KWS) 小 林(エゾエルス)	鈴 木(日野台高) 山 城(日野台高)	
第9回 (平成7年)	佐 藤(日野自工KWS) 吉 田(法政大)	太 田(ARS鶴友会) 大河内(ARS鶴友会)	千 葉(日野自工KWS) 太 田(ARS鶴友会)	小 室(南大沢中) 柳 沼(南大沢中)	伊 藤(トビエア) 小 林(トビエア)
第10回 (平成8年)	佐 藤(日野自工KWS) 吉 田(日野自工KWS)	葛 貫(高倉クラブ) 米 盛(高倉クラブ)	杉 木(高倉クラブ) 米 盛(高倉クラブ)	前 田(八王子東高) 田 畑(八王子東高)	飯 田(球友会) 久 保(球友会)
第11回 (平成9年)	佐 宗(日野自工KWS) 宇佐美(日野自工KWS)	安 藤(ARS) 太 田(ARS)	吉 田(日野自工KWS) 安 藤(ARS)	田 村(球友会) 高 橋(球友会)	飯 田(球友会) 狩 野(南大沢中)
第12回 (平成10年)	吉 野(日野自工KWS) 田 中(日野自工KWS)	大 塚(ARS) 畑 (ARS)	永 富(さがみ) 斉 藤(さがみ)	松 村(明大中野八王子高) 久 田(明大中野八王子高)	本 多(八王子七中) 広 瀬(八王子七中)
第13回 (平成11年)	今 井(日野自工KWS) 田 中(日野自工KWS)	伊 藤(よつ葉会) 佐 藤(ARS)	田 中(日野自工KWS) 佐 藤(ARS)	小鳥居(東京高専) 川 村(東京高専)	
第14回 (平成12年)	吉 野(日野自KWS) 田 中(日野自KWS)	安 藤(ARS) 高 橋(ARS)	今 井(日野自KWS) 佐 藤(エゾエルス)	山 川(西東京カ) 清 宮(西東京カ)	
第15回 (平成13年)	吉 野(日野自KWS) 田中七(日野自KWS)	佐 藤(ARS) 鈴 木(よつ葉会)	田中大(日野自KWS) 是 澤(エゾエルス)	富 樫(西東京カ) 陶 山(西東京カ)	
第16回 (平成14年)	今 井(日野自KWS) 田中七(日野自KWS)	高 橋(ARS調布) 森 若(ARS調布)	藤 岡(Jクラブ) 稲 村(Jクラブ)	景 山(八王子工業高) 青 木(八王子工業高)	
第17回 (平成15年)	田中七(日野自KWS) 金 子(日野自KWS)	高 橋(ARS調布) 森 若(ARS調布)	清 水(船田TC) 岸 田(船田TC)	橋 本(丸善クラブ) 小 方(丸善クラブ)	小 林(八王子実践) 島 田(八王子実践)
第18回 (平成16年)	飯 野(丸善クラブ) 飯 野(丸善クラブ)	常 盤(川口卓球愛好会) 増 井(川口卓球愛好会)	坂 本(川口卓球愛好会) 増 井(川口卓球愛好会)	田 代(丸善クラブ) 久 米(丸善クラブ)	関 根(真光寺中) 赤 木(真光寺中)
第19回 (平成17年)	吉 野(日野自KWS) 田中大(日野自KWS)	佐 藤(ARS) 高 橋(ARS)	清 水(Jクラブ) 田 辺(Jクラブ)	大 村(七国中) 橋 本(七国中)	二 瓶(丸善クラブ) 二 瓶(丸善クラブ)
第20回 (平成18年)	岡 部(八王子工業) 高 橋(八王子工業)	植 松(船田TC) 木 崎(船田TC)	片 平(八王子高校) 小 山(八王子高校)	田 村(八王子工業) 島 津(八王子工業)	人 首(戸山高) 亀 田(真光寺中)
第21回 (平成19年)	吉 野(日野自KWS) 田中七(日野自KWS)	植 松(船田TC) 渋谷(船田TC)	小 林(八王子高校) 千 葉(八王子高校)	林 (八王子高校) 阿 部(八王子高校)	小 島(八王子高校) 千 葉(八王子高校)
第22回 (平成20年)	石 山(拓殖大) 太 田(拓殖大)	城 所(船田TC) 木 崎(船田TC)	見 目(TOM) 見 目(丸善クラブ)	友 光(都立八王子東) 中 村(都立八王子東)	
第23回 (平成21年)	森 田(中央大) 谷 口(中央大)	植 松(船田TC) 渋谷(船田TC)	小 管(調布卓連) 渡 辺(調布卓連)	根 岸(都立八王子東) 村 野(都立八王子東)	
第24回 (平成22年)	大 橋(法政大) 細 川(法政大)	日下田(中央大) 倉 林(中央大)	小 管(調布卓連) 安 納(調布卓連)	永 安(丸善クラブ) 南 木(丸善クラブ)	中 島(ラッキ-クラブ) 中 島(ラッキ-クラブ)
第25回 (平成23年)	生 田(法政大) 田 代(法政大)	木 村(川口卓球愛好会) 藤 岡(横浜市役所)	瀬 沼(川口卓球愛好会) 町 田(川口卓球愛好会)	青 柳(丸善クラブ) 佐 藤(丸善クラブ)	元 吉(鎌水中) 太 田(鎌水中)
第26回 (平成24年)	笹 尾(中央大) 大 野(中央大)	田 中(ラッキ-クラブ) 中 島(ラッキ-クラブ)	新 井(個人) 船 橋(個人)	菊 池(丸善クラブ) 藤 岡(丸善クラブ)	

八王子市ダブルスリーグ卓球選手権大会 歴代優勝者

	一般男子	120歳以上男子	混合	ジュニア男子	ジュニア女子
第27回 (平成25年)	飯 野(大正大) 市 川(大正大)	対 間(日野自KWS) 山 田(日野自KWS)	鈴 木(美鷹クラブ) 山 出(青梅クラブ)	今 井(片倉高校) 飯 田(片倉高校)	鈴 木(富士森高校) 佐々木(富士森高校)
	一般女子	80歳以上女子	100歳以上女子	120歳以上女子	
	口 田(中央大) 三 浦(中央大)	砂 川(どんぐり会) 佐 藤(どんぐり会)	森 (ハニー) 中 熊(ハニー)	城 所(船田TC) 木 崎(船田TC)	
第28回 (平成26年)	一般男子	シニア男子	ジュニア男子	混合	
	中 川(NTT東日本東京) 土 倉(NTT東日本東京)	池 田(大正同好会) 園 田(九十九)	野 口(丸善クラブ) 手 塚(丸善クラブ)	鈴 木(美鷹クラブ) 山 出(青梅クラブ)	
	一般女子	シニア女子	ジュニア女子		
目 黒(NTT東日本東京) 田 中(NTT東日本東京)	梶 谷(大野北卓友会) 林 (八王子卓成会)	佐 藤(府中アルファ) 都 田(府中アルファ)			

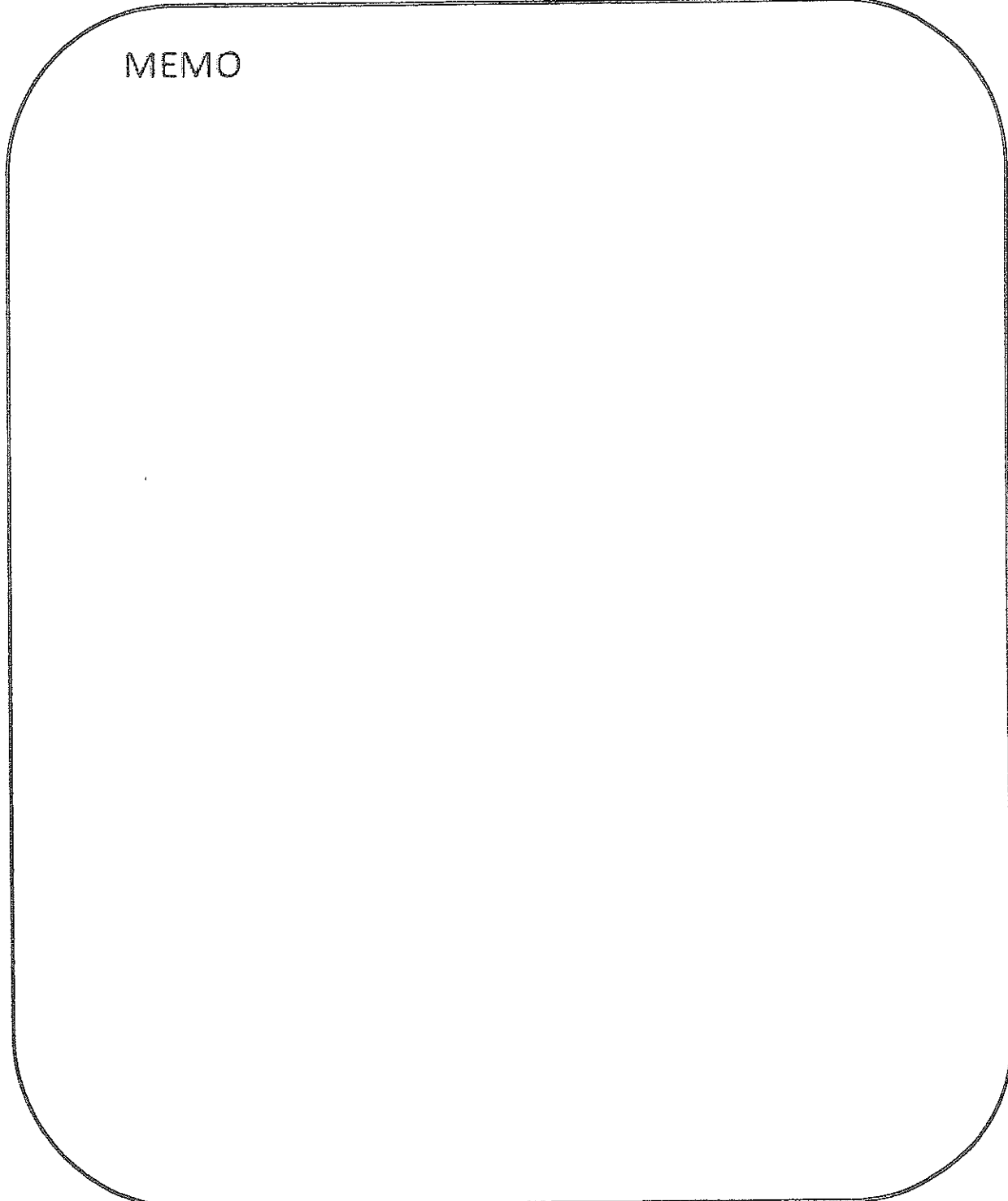



# 読売新聞

読売新聞社 THE YOMIURI SHIMBUN  
 〒100-8055 東京都千代田区大手町1-7-1  
 TEL 03-3242-1111(大代表)  
<http://www.yomiuri.co.jp/>

## ニッタケノシングルー対応ラバー



MAXテンション内蔵・ナルクロスEX

### Narucross EX

SOFT/HARD

ナノコンボジット内蔵・ハモンドX

### HAMOND-X

Nittaku 日本卓球株式会社 <http://www.nittaku.com>

**八王子市スポーツセンター**  
 〒816-8501 東京都八王子市八幡町8-1  
 TEL 0426-26-2800  
 FAX 0426-26-2800  
 営業時間 10:00～18:00  
 休館日 月曜日、祭日、年末年始

**卓球用品・用具のことなら**  
 試合結果速報掲載！  
 試合情報や用具や  
 お買い得品  
 都下情報満載のHP  
<http://www.takkyu.com>

**卓球用品・用具のことなら**

卓球専門店トモオカ  
 八王子市明神町3-7-4  
 0426-46-8544