

～八王子市卓球協会創立30周年記念～

第30回読売楯争奪

八王子市ダブルスリーグ卓球選手権大会

期 日 平成28年7月3日(日)

午前9時30分 試合開始

会 場 八王子市富士森体育館 主競技場

主 催 八王子市卓球協会

後 援 八王子市教育委員会 読売新聞社

日本卓球株式会社 株式会社タマス

<大会次第>

1. 開会の辞
2. 大会代表挨拶
3. 来賓挨拶
4. 競技委員代表挨拶
5. 試合開始
6. 表彰式
7. 閉会の辞

<大会役員>

名 誉 会 長	石森 孝志			
名 誉 顧 問	萩生田 光一	黒須 隆一	中村 敬	駒沢 広行
	安間 英潮			
大 会 会 長	対間 康久			
大 会 副 会 長	山田 茂	藤原 格	今井 幸雄	
顧 問	伊藤 祥広	藤本 高栄	中野 茂	宝川 鉄実
	富岡 成一	安藤 美江	長尾 健太郎	
競 技 委 員 長	田中 七七生			
競 技 副 委 員 長	岩崎 栄光			
審 判 長	森 東代子			
競 技 委 員	植松 秀子	渋谷 ひろ子	森 東代子	
	早川 美子	瀬沼 敏郎	佐藤 孝寿	
	吉野 大輔	武田 哲博	佐藤 美枝子	
	那須 大吾	大場 崇志	大野 泰士	
会 計	大野 泰士			
事 務 局	岩崎 栄光			

試 合 結 果

一般男子W	優勝	和田稀貴・岩城友聖(中央大学)
	準優勝	八木橋優・高杉東志(中央大学)
	3位	土倉諒・町田幸希(NTT東日本東京)
大場崇志・大野泰士(日野自KWS)		
シニア男子W	優勝	石井徹・出口悦子(青嵐クラブ)
	準優勝	赤羽真市郎・大串春文(ゴルベテ・TOM卓球三昧)
	3位	荒木皖之・渡辺健治(川卓クラブ)
石山健治・北河良一(森の会)		
ジュニア男子W	優勝	向山陽希・野際稜太(元八王子中)
	準優勝	天田雄一・濱村理久(城山高)
	3位	雨宮優馬・藤野直哉(元八王子中)
森永裕生・島村匠(ラッキークラブ)		
一般女子W	優勝	笠原多加恵・杉本晴奈(NTT東日本東京)
	準優勝	富田真凜・目黒さくら(NTT東日本東京)
	3位	野中千尋・工藤二葉(大正大学)
西清楓・金子瑞希(大正大学)		
シニア女子W	優勝	植松秀子・渋谷ひろ子(船田T・C)
	準優勝	田中寿子・雲五季子(たらの芽クラブ)
	3位	広瀬千嘉・瓜生和美(メイビーズ)
人羽登志子・鎌田カツ子(大野北卓友会・クリスタル)		
混合W	優勝	永松俊太郎・伊藤瑤恵(東京工科大)
	準優勝	鈴木由紀雄・山出まき子(美鷹クラブ・青梅クラブ)
	3位	安達正男・村山由紀子(稲城卓連)
清水俊希・胡門青(まさき・東京工科大)		

リーグ戦の試合順序

4チーム: <1>1-4 <2>2-3 <3>1-3 <4>2-4 <5>1-2 <6>3-4

5チーム: <1>2-5 <2>3-4 <3>1-5 <4>2-3 <5>1-4 <6>3-5 <7>2-4
<8>1-3 <9>4-5 <10>1-2

6チーム: <1>1-6 <2>2-5 <3>3-4 <4>1-5 <5>4-6 <6>2-3 <7>1-4 <8>3-5
<9>2-6 <10>1-3 <11>2-4 <12>5-6 <13>1-2 <14>3-6 <15>4-5

一般男子ダブルス

(1~6・12~17コート)

1コート

A ブ ロ ッ ク	1	土倉・町田	(NTT東日本東京)
	2	佐久間・松浦	(駒澤大)
	3	小林・豊島	(大正大)
	4	鈴木(耀)・上野	(MIクラブ)
	5	BYE	

5・6コート

E ブ ロ ッ ク	21	和田・岩城	(中央大)
	22	阿部・井上	(法政大)
	23	日口・下条	(大正大)
	24	渡邊・宿谷	(MIクラブ)
	25	安井・江川	(東京テニススクラブ)

2コート

B ブ ロ ッ ク	6	高橋・相馬	(日本大)
	7	岩波・岩渕	(早稲田大)
	8	久木・内田	(大正大)
	9	白石・巽	(早稲田大)
	10	BYE	

12・13コート

F ブ ロ ッ ク	26	関村・阿部	(NTT東日本東京)
	27	渋谷・左右田	(駒澤大)
	28	塩野・大村	(MIクラブ)
	29	梅本・吉田	(早稲田大)
	30	齋田・風間	(大正大)

3コート

C ブ ロ ッ ク	11	八木橋・高杉	(中央大)
	12	瀬谷・向井	(法政大)
	13	清水・小澤	(大正大)
	14	諸角・川久保	(西東京クラブ)
	15	BYE	

14・15コート

G ブ ロ ッ ク	31	大場・大野	(日野自KWS)
	32	伊志嶺・漆畑	(早稲田大)
	33	熊谷・鐘築	(日本大)
	34	篠・南木	(大正大)
	35	佐藤・岡本	(城山高)

4コート

D ブ ロ ッ ク	16	那須・岩崎	(日野自KWS)
	17	川村・木浪	(大正大)
	18	山下・海崎	(早稲田大)
	19	深澤・田中	(MIクラブ)
	20	BYE	

16・17コート

H ブ ロ ッ ク	36	長島・池田	(大正大)
	37	藤田・加藤	(日本大)
	38	村山・小川	(早稲田大)
	39	永野・西岡	(東京工科大)
	40	鈴木(浩)・八木	(MIクラブ)

一般男子1位、2位トーナメント

入賞・・・1～3位(賞状、賞品、読売メダル)

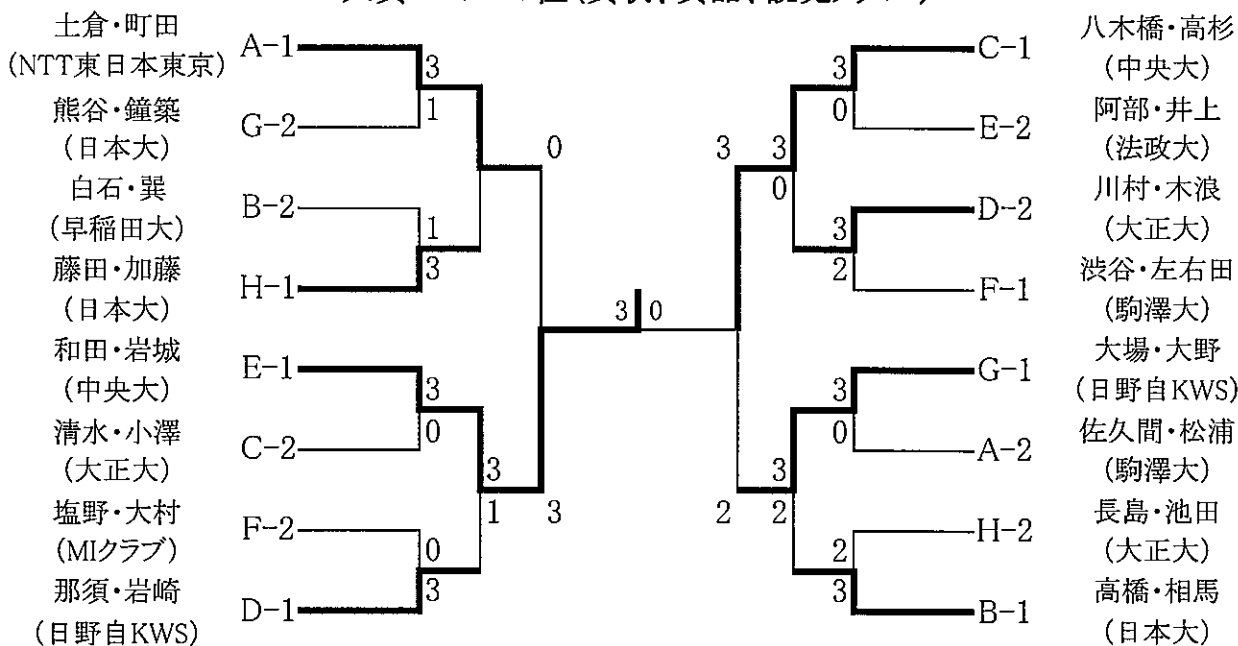

シニア男子ダブルス

(9・18コート)

9コート			18コート		
A ブ ロ ツ ク	1	赤羽・大串 (ゴルベテ・TOM卓球三昧)	B ブ ロ ツ ク	6	石井・出口 (青嵐クラブ)
	2	荒木・渡辺 (川卓クラブ)		7	福塚・三浦 (STTC)
	3	菅沼・鈴木 (八王子卓球クラブ)		8	村間・山田 (日野自KWS)
	4	藤原・田中 (日野自KWS)		9	大山・都丸 (川卓クラブ)
	5	大場・杵渕 (船田TC)		10	北河・石山 (森の会)

シニア男子1位、2位トーナメント

入賞・・・1・2位(賞状・賞品・読売メダル)、3位(賞状・読売メダル)

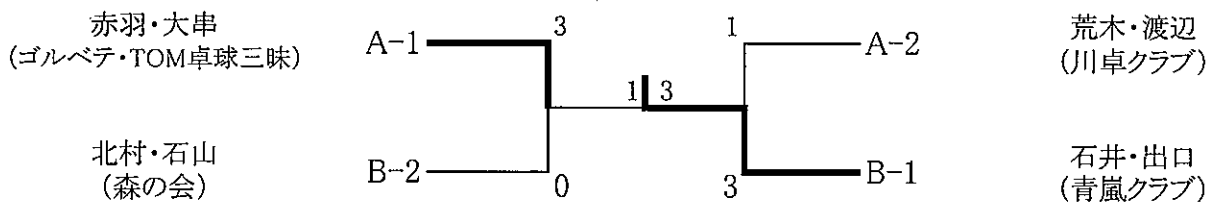

シニア男子下位トーナメント

入賞・・・1位(賞状)

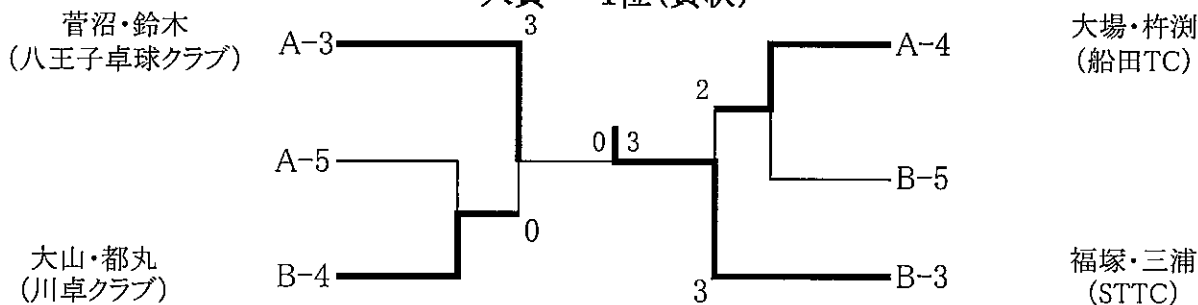

ジュニア男子ダブルス

(7~8コート)

7コート

A ブ ロ ッ ク	1	守永・島村	(ラッキークラブ)
	2	皆本・齋藤	(油井中)
	3	野際・向山	(元八王子中)
	4	黒木・大谷	(元八王子中)
	5	BYE	

8コート

B ブ ロ ッ ク	6	濱村・天田	(城山高)
	7	佐々木・東屋	(ラッキークラブ)
	8	雨宮・藤野	(元八王子中)
	9	樋口・堤	(元八王子中)
	10	殿本・野村	(元八王子中)

ジュニア男子1位、2位トーナメント

入賞・・・1・2位(賞状・賞品・読売メダル)、3位(賞状・読売メダル)

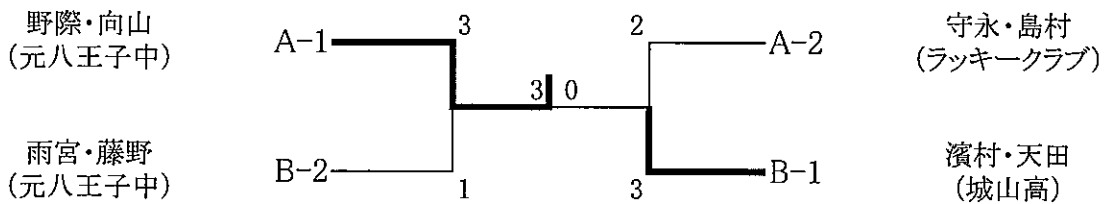

一般女子ダブルス

(10~11コート)

10コート

A ブ ロ ッ ク	1	笠原・杉本	(NTT東日本東京)
	2	野中・工藤	(大正大学)
	3	上村・小林	(日本大学)
	4	田中・大澤	(中央大学)
	5	吉田・宮崎	(日本大学)

11コート

B ブ ロ ッ ク	6	原・木原	(日本大学)
	7	富田・目黒	(NTT東日本東京)
	8	金子・西	(大正大学)
	9	大澤・宮田	(TEAMことぶき)
	10	岸本・兒島	(大正大学)

一般女子1位、2位トーナメント

入賞・・・1・2位(賞状・賞品・読売メダル)、3位(賞状・読売メダル)

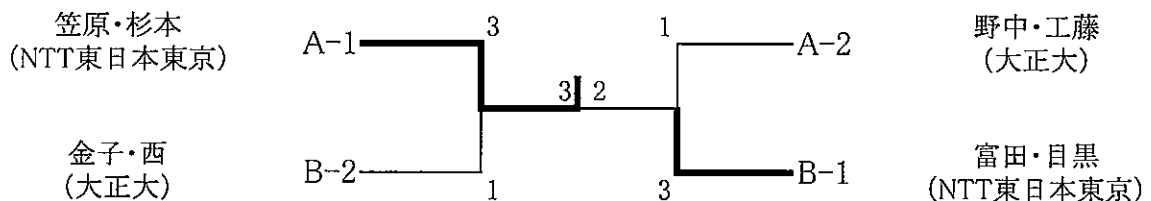

シニア女子ダブルス

(19~22コート)

19・20コート

A ブ ロ ック	1	田中・雲	(たらの芽くらぶ)
	2	渋谷・植松	(船田卓球クラブ)
	3	本間・成瀬	(城卓会)
	4	石井・大谷	(大野北卓友会)
	5	平本・内山	(どんぐり)
	6	塩井・石村	(船田TC・個人)

21・22コート

B ブ ロ ック	7	高野・伊藤	(卓ツキーズ)
	8	鎌田・神羽	(クリスタル・大野北卓友会)
	9	愛宕・臼井	(ワンモア)
	10	瓜生・広瀬	(メイビーズ)
	11	倉持・谷口	(卓親会)
	12	藤原・浜端	(船田卓球クラブ)

シニア女子1位、2位トーナメント

入賞・・・1・2位(賞状・賞品・読売メダル)、3位(賞状・読売メダル)

渋谷・植松
(船田卓球クラブ)
倉持・谷口
(卓親会)

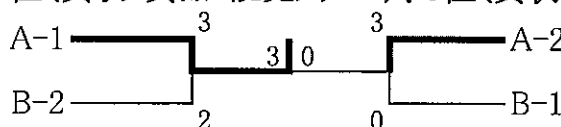

田中・雲
(たらの芽クラブ)
鎌田・神羽
(クリスタル・大野北卓友会)

シニア女子下位トーナメント

入賞・・・1位(賞状)

石井・大谷
(大野北卓友会)
倉持・谷口
(卓親会)
塩井・石村
(船田TC・個人)
愛宕・臼井
(ワンモア)

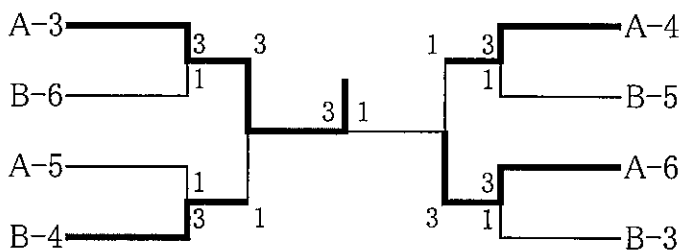

平本・内山
(どんぐり)
藤原・浜端
(船田卓球クラブ)
本間・成瀬
(城卓会)
高野・伊藤
(卓ツキーズ)

混合ダブルス

(23~27コート)

23コート

A ブ ロ ック	1	鈴木・山出	(美鷹クラブ・青梅クラブ)
	2	田中(伸)・田中(み)	(ラッキークラブ)
	3	高橋・堀川	(one'sモア)
	4	森・鈴木	(SBR)

25コート

C ブ ロ ック	9	安達・村山	(稲城卓連)
	10	葛尾・安	(チームシルク)
	11	守永(浩)・守永(陽)	(ラッキークラブ)
	12	寺澤・田口	(府中キララ卓球クラブ)

24コート

B ブ ロ ック	5	永松・伊藤	(東京工科大)
	6	伊比・坂田	(たま川C. T)
	7	田中(富)・東屋	(ラッキークラブ)
	8	平井・戸田	(チームシルク)

26・27コート

D ブ ロ ック	13	深津・阪場	(ラフ)
	14	山辺・柳沢	(ラッキークラブ)
	15	清水・胡	(まさき・東京工科大)
	16	持丸・袖山	(ラッキークラブ)
	17	高橋・光永	(丸善クラブ)

混合1位、2位トーナメント

入賞・・・1~3位(賞状・賞品・読売メダル)

鈴木・山出
(美鷹クラブ・青梅クラブ)
寺澤・田口
(府中キララ卓球クラブ)
伊比・坂田
(たま川C. T)
清水・胡
(まさき・東京工科大)

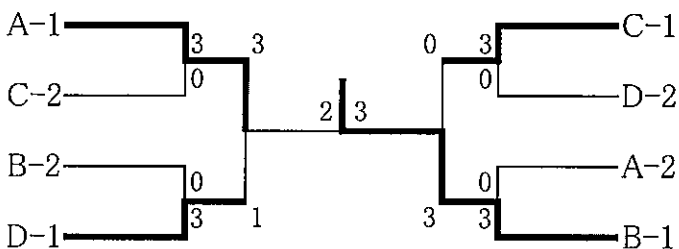

安達・村山
(稲城卓連)
深津・阪場
(ラフ)
森・鈴木
(ラフ)
永松・伊藤
(東京工科大)

八王子市ダブルスリーグ卓球選手権大会 歴代優勝者

	一般男子	一般女子	混合	ジュニア男子	ジュニア女子
第1回 (昭和62年)	小 杉(KWS) 今 井(KWS)	是 澤(エゾエルス) 小 林(エゾエルス)	小 杉(KWS) 小 沢(エゾエルス)	油 比(片倉高) 田 中(片倉高)	久保田(八王子実践高) 山 田(八王子実践高)
第2回 (昭和63年)	対 間(KWS) 山 田(KWS)	植 松(船田TC) 藤 原(船田TC)	今 井(KWS) 小 林(エゾエルス)	関 口(館高) 遠 矢(館高)	町 田(八王子実践高) 高 橋(八王子実践高)
第3回 (平成元年)	今 井(KWS) 小 鷹(KWS)	三 木(船田TC) 植 松(船田TC)	渡 辺(ヒノクラブ) 菊 地(ヒノクラブ)	樋 口(片倉高) 清 水(片倉高)	
第4回 (平成2年)	対 間(KWS) 山 田(KWS)	三 木(船田TC) 植 松(船田TC)	土 屋(KWS) 佐 藤(エゾエルス)	高 橋(館高) 遠 矢(館高)	石 原(八王子実践高) 高 橋(八王子実践高)
第5回 (平成3年)	今 井(KWS) 藤 原(KWS)	現王園(高嶺クラブ) 大 海(高嶺クラブ)	山 田(KWS) 是 澤(エゾエルス)	遠 藤(八王子北高) 荒 井(八王子北高)	
第6回 (平成4年)	今 井(KWS) 千 葉(KWS)	三 木(船田TC) 城 所(船田TC)	清 水(船田TC) 三 木(船田TC)	宇佐美(八王子実践高) 宇佐美(八王子実践高)	
第7回 (平成5年)	今 井(KWS) 千 葉(KWS)	内 田(ヒノクラブ) 菊 地(ヒノクラブ)	木 村(ヒノクラブ) 内 田(ヒノクラブ)	宇佐美(八王子実践高) 宇佐美(八王子実践高)	
第8回 (平成6年)	今 井(KWS) 千 葉(KWS)	城 所(船田TC) 藤 原(船田TC)	今 井(KWS) 小 林(エゾエルス)	鈴 木(日野台高) 山 城(日野台高)	
第9回 (平成7年)	佐 藤(日野自工KWS) 吉 田(法政大)	太 田(ARS鶴友会) 大河内(ARS鶴友会)	千 葉(日野自工KWS) 太 田(ARS鶴友会)	小 室(南大沢中) 柳 沼(南大沢中)	伊 藤(トムゾエア) 小 林(トムゾエア)
第10回 (平成8年)	佐 藤(日野自工KWS) 吉 田(日野自工KWS)	葛 貫(高倉クラブ) 米 盛(高倉クラブ)	杉 木(高倉クラブ) 米 盛(高倉クラブ)	前 田(八王子東高) 田 畑(八王子東高)	飯 田(球友会) 久 保(球友会)
第11回 (平成9年)	佐 宗(日野自工KWS) 宇佐美(日野自工KWS)	安 藤(ARS) 太 田(ARS)	吉 田(日野自工KWS) 安 藤(ARS)	田 村(球友会) 高 橋(球友会)	飯 田(球友会) 狩 野(南大沢中)
第12回 (平成10年)	吉 野(日野自工KWS) 田 中(日野自工KWS)	大 塚(ARS) 畑 (ARS)	永 富(さがみ) 斉 藤(さがみ)	松 村(明大中野八王子高) 久 田(明大中野八王子高)	本 多(八王子七中) 広 瀬(八王子七中)
第13回 (平成11年)	今 井(日野自工KWS) 田 中(日野自工KWS)	伊 藤(よつ葉会) 佐 藤(ARS)	田 中(日野自工KWS) 佐 藤(ARS)	小鳥居(東京高専) 川 村(東京高専)	
第14回 (平成12年)	吉 野(日野自KWS) 田 中(日野自KWS)	安 藤(ARS) 高 橋(ARS)	今 井(日野自KWS) 佐 藤(エゾエルス)	山 川(西東京) 清 宮(西東京)	
第15回 (平成13年)	吉 野(日野自KWS) 田中七(日野自KWS)	佐 藤(ARS) 鈴 木(よつ葉会)	田中大(日野自KWS) 是 澤(エゾエルス)	富 樫(西東京) 陶 山(西東京)	
第16回 (平成14年)	今 井(日野自KWS) 田中七(日野自KWS)	高 橋(ARS調布) 森 若(ARS調布)	藤 岡(Jクラブ) 稲 村(Jクラブ)	景 山(八王子工業高) 青 木(八王子工業高)	
第17回 (平成15年)	田中七(日野自KWS) 金 子(日野自KWS)	高 橋(ARS調布) 森 若(ARS調布)	清 水(船田TC) 岸 田(船田TC)	橋 本(丸善クラブ) 小 方(丸善クラブ)	小 林(八王子実践) 島 田(八王子実践)
第18回 (平成16年)	飯 野(丸善クラブ) 飯 野(丸善クラブ)	常 盤(川口卓球愛好会) 増 井(川口卓球愛好会)	坂 本(川口卓球愛好会) 増 井(川口卓球愛好会)	田 代(丸善クラブ) 久 米(丸善クラブ)	関 根(真光寺中) 赤 木(真光寺中)
第19回 (平成17年)	吉 野(日野自KWS) 田中大(日野自KWS)	佐 藤(ARS) 高 橋(ARS)	清 水(Jクラブ) 田 辺(Jクラブ)	大 村(七国中) 橋 本(七国中)	二 瓶(丸善クラブ) 二 瓶(丸善クラブ)
第20回 (平成18年)	岡 部(八王子工業) 高 橋(八王子工業)	植 松(船田TC) 木 崎(船田TC)	片 平(八王子高校) 小 山(八王子高校)	田 村(八王子工業) 島 津(八王子工業)	人 首(戸山高) 亀 田(真光寺中)
第21回 (平成19年)	吉 野(日野自KWS) 田中七(日野自KWS)	植 松(船田TC) 渋谷(船田TC)	小 林(八王子高校) 千 葉(八王子高校)	林 (八王子高校) 阿 部(八王子高校)	小 島(八王子高校) 千 葉(八王子高校)
第22回 (平成20年)	石 山(拓殖大) 太 田(拓殖大)	城 所(船田TC) 木 崎(船田TC)	見 目(TOM) 見 目(丸善クラブ)	友 光(都立八王子東) 中 村(都立八王子東)	
第23回 (平成21年)	森 田(中央大) 谷 口(中央大)	植 松(船田TC) 渋谷(船田TC)	小 管(調布卓連) 渡 辺(調布卓連)	根 岸(都立八王子東) 村 野(都立八王子東)	
第24回 (平成22年)	大 橋(法政大) 細 川(法政大)	日下田(中央大) 倉 林(中央大)	小 管(調布卓連) 安 納(調布卓連)	永 安(丸善クラブ) 南 木(丸善クラブ)	中 島(ラッキークラブ) 中 島(ラッキークラブ)
第25回 (平成23年)	生 田(法政大) 田 代(法政大)	木 村(川口卓球愛好会) 藤 岡(横浜市役所)	瀬 沼(川口卓球愛好会) 町 田(川口卓球愛好会)	青 柳(丸善クラブ) 佐 藤(丸善クラブ)	元 吉(鏈水中) 太 田(鏈水中)
第26回 (平成24年)	笹 尾(中央大) 大 野(中央大)	田 中(ラッキークラブ) 中 島(ラッキークラブ)	新 井(個人) 船 橋(個人)	菊 池(丸善クラブ) 藤 岡(丸善クラブ)	
第27回 (平成25年)	一般男子	120歳以上男子	混合	ジュニア男子	ジュニア女子
	飯 野(大正大) 市 川(大正大)	対 間(日野自KWS) 山 田(日野自KWS)	鈴 木(美鷹クラブ) 山 出(青梅クラブ)	今 井(片倉高校) 飯 田(片倉高校)	鈴 木(富士森高校) 佐々木(富士森高校)
	一般女子	80歳以上女子	100歳以上女子	120歳以上女子	
	口 田(中央大) 三 浦(中央大)	砂 川(どんぐり会) 佐 藤(どんぐり会)	森 (ハニー) 中 熊(ハニー)	城 所(船田TC) 木 崎(船田TC)	

八王子市ダブルスリーグ卓球選手権大会 歴代優勝者

	一般男子	シニア男子	ジュニア男子	混合	
第28回 (平成26年)	中 川(NTT東日本東京)	池 田(大正同好会)	野 口(丸善クラブ)	鈴 木(美鷹クラブ)	
	土 倉(NTT東日本東京)	園 田(九十九)	手 塚(丸善クラブ)	山 出(青梅クラブ)	
	一般女子	シニア女子	ジュニア女子		
	目 黒(NTT東日本東京)	梶 谷(大野北卓友会)	佐 藤(府中アルファ)		
	田 中(NTT東日本東京)	林 (八王子卓成会)	都 田(府中アルファ)		
第29回 (平成27年)	一般男子	シニア男子	ジュニア男子	混合	
	永 安(日本大学)	市 川(彗星会)	青 山(相原高校)	鈴 木(美鷹クラブ)	
	藤 田(日本大学)	雨 宮(彗星会)	佐々木(相原高校)	山 出(青梅クラブ)	
	一般女子	シニア女子			
	小道野(早稲田大学)	柳 沼(青梅クラブ)			
	高 橋(早稲田大学)	佐 藤(青梅クラブ)			

MEMO

八王子卓球スポーツ

都下最大の卓球専門フロアー
卓球台設置、試合ができます！

東京都八王子市八幡町8-1
0426-23-2300

●卓球センター(8台完備)
0426-22-9820

Hachitaku 八王子卓球スクール

- はちたく - 年代別から小学生まで代表多数！！

JR・京王線高尾駅北口から徒歩3分！
男女別シャワールーム、冷暖房完備！
健康維持からアスリートの方まで！
楽しく卓球ははじめませんか？

Tel : 042-673-5747
HP : <http://hachitaku.com>
Mail : info@hachitaku.com

随時会員募集中！！

トムジュニアテーブルテニスクラブ

ナンバーワンを目指しオンリーワンの技術をみがく！！

ホームページ <http://tom-jr.main.jp>

卓球用品・用具のことなら

試合結果速報掲載！
試合情報や用具や
お買い得品
都下情報満載のHP

卓球専門店トミオカ
八王子市明神町3-7-4
0426-46-5544

<http://www.takkyu.com>