

# \*第60回\*

## 八王子市総合団体卓球選手権大会

期 日 平成29年8月27日（日）  
午前9時30分 試合開始

会 場 エスフォルタアリーナ メインアリーナ

主 催 八王子市卓球協会

後 援 八王子市教育委員会 読売新聞社  
日本卓球株式会社 株式会社タマス

### <大会次第>

1. 開会の辞
2. 大会代表挨拶
3. 来賓挨拶
4. 競技委員代表挨拶
5. 試合開始
6. 表彰式
7. 閉会の辞

### <大会役員>

名 誉 会 長	石 森 孝 志			
名 誉 顧 問	萩生田 光一	黒 須 隆 一	中 村 敬	駒 沢 広 行
	安 間 英 潮			
大 会 会 長	対 間 康 久			
大 会 副 会 長	山 田 茂	藤 原 格	今 井 幸 雄	
顧 問	伊 藤 祥 広	藤 本 高 栄	中 野 茂	宝 川 鉄 実
	富 岡 成 一	安 藤 美 江	長 尾 健 太 郎	
競 技 委 員 長	田 中 七 七 生			
競 技 副 委 員 長	岩 崎 栄 光			
審 判 長	森 東 代 子			
競 技 委 員	植 松 秀 子	渋 谷 ひ ろ 子	森 東 代 子	
	早 川 美 子	浜 端 照 子	瀬 沼 敏 郎	
	佐 藤 孝 寿	吉 野 大 輔	武 田 哲 博	
	佐 藤 美 枝 子	大 野 泰 士	八 木 橋 優	
	村 井 桂			
会 計	大 野 泰 士			
事 務 局	岩 崎 栄 光			

## 試 合 結 果

男子A	優勝	中央大学(C) ( 高杉 東志 一ノ瀬 拓巳 ) ( 伊丹 雄飛 弓取 眞貴 )
	準優勝	日野自KWS(A)
	3位	中央大学(A)
	3位	大正大学(A)
男子B	優勝	丸善クラブ ( 菊池 新 岩木 彩人 ) ( 宮野 りん 宮野 魁 )
	準優勝	沼達クラブ
	3位	Rising☆SGS
	3位	
男子C	優勝	創川クラブ (千村 康将 佐藤 翔太)
	準優勝	工学院大附属高
	3位	丸善クラブ(A)
	3位	川卓クラブ
女子A	優勝	東京経済大(A) ( 高橋 佑希 福田 梨華 ) ( 菊池 紗央里 石井 あみ )
	準優勝	東京経済大(C)
	3位	東京経済大(B)
女子B	優勝	トムジュニア ( 松原 紗和 鈴木 珠乃 ) ( 桑江 梨杏 野田 果凛 )
	準優勝	首都大東京
	3位	船田TC(B)
	3位	丸善クラブB
女子C	優勝	丸善クラブ (藤本 和花 藤本 由起子)
	準優勝	Hachitaku(A)
	3位	シャノール(A)
	3位	工学院大附属高

男子A  
入賞・・・1～3位(賞状、賞品)

**Aブロック** 13コート(14コート)

		日野自KWS(A)	駒澤大(C)	東京経済大(C)	大正大(F)	勝	負	順位
1	日野自KWS(A)		3-1	3-1	3-0	3	0	1
2	駒澤大(C)	1-3		2-3	3-0	1	2	3
3	東京経済大(C)	1-3	3-2		3-0	2	1	2
4	大正大(F)	0-3	0-3	0-3		0	3	4

**Bブロック** 15コート(14コート)

		駒澤大(A)	中央大(C)	大正大(C)	東京経済大(D)	勝	負	順位
1	駒澤大(A)		1-3	3-0	3-0	2	1	2
2	中央大(C)	3-1		3-0	3-0	3	0	1
3	大正大(C)	0-3	0-3		3-1	1	2	3
4	東京経済大(D)	0-3	0-3	1-3		0	3	4

**Cブロック** 16コート(17コート)

		大正大(A)	桐田中(B)	駒澤大(D)	東京経済大(E)	勝	負	順位
1	大正大(A)		3-0	3-0	3-0	3	0	1
2	桐田中(B)	0-3		0-3	0-3	0	3	4
3	駒澤大(D)	0-3	3-0		3-1	2	1	2
4	東京経済大(E)	0-3	3-0	1-3		1	2	3

**Dブロック** 18コート(17コート)

		中央大(A)	駒澤大(B)	大正大(B)	東京経済大(F)	勝	負	順位
1	中央大(A)		3-1	3-0	3-0	3	0	1
2	駒澤大(B)	1-3		3-2	3-0	2	1	2
3	大正大(B)	0-3	2-3		3-1	1	2	3
4	東京経済大(F)	0-3	0-3	1-3		0	3	4

## 男子A 入賞・・・1～3位(賞状、賞品)

Eブロック 19・20コート

		東京経済大(A)	日本大	桐田中(A)	大正大(D)	勝	負	順位
1	東京経済大(A)		3-0	3-0	3-0	3	0	1
2	日本大	0-3		3-0	3-0	2	1	2
3	桐田中(A)	0-3	0-3		0-3	0	3	4
4	大正大(D)	0-3	0-3	3-0		1	2	3

Fブロック 21・22コート

		中央大(B)	専修大	桐田中(C)	東京経済大(B)	大正大(E)	勝	負	順位
1	中央大(B)		3-0	3-0	3-0	3-1	4	0	1
2	専修大	0-3		3-0	3-2	3-0	3	1	2
3	桐田中(C)	0-3	0-3		0-3	0-3	0	4	5
4	東京経済大(B)	0-3	2-3	3-0		2-3	1	3	4
5	大正大(E)	1-3	0-3	3-0	3-2		2	2	3

### 男子A決勝トーナメント

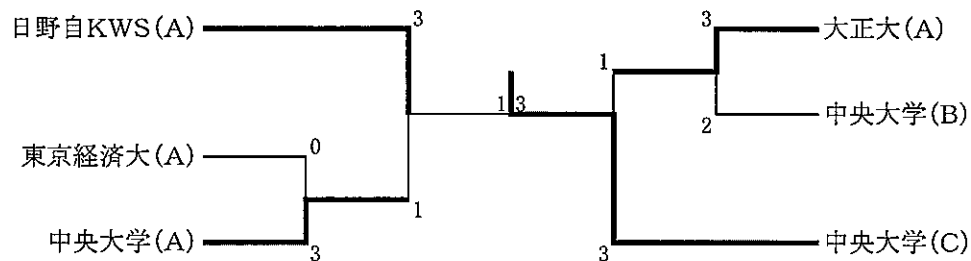

男子B  
入賞・・・1～3位(賞状、賞品)

Aブロック 1コート(2コート)

		麻溝卓球クラブ	丸亀うどん	Orange (B)	MIクラブ	勝	負	順位
1	麻溝卓球クラブ		3-0	3-0	3-0	3	0	1
2	丸亀うどん	0-3		3-1	0-3	1	2	3
3	Orange (B)	0-3	1-3		0-3	0	3	4
4	MIクラブ	0-3	3-0	3-0		2	1	2

Bブロック 3コート(2コート)

		ゴルトエルゼ	FLAT(A)	SO-RE-NA	遊友	勝	負	順位
1	ゴルトエルゼ		3-0	3-2	3-2	3	0	1
2	FLAT(A)	0-3		0-3	1-3	0	3	4
3	SO-RE-NA	2-3	3-0		3-2	2	1	2
4	遊友	2-3	3-1	2-3		1	2	3

Cブロック 4コート(5コート)

		国立卓連	明星大学	13-103	丸善クラブ(B)	勝	負	順位
1	国立卓連		3-2	3-1	3-1	3	0	1
2	明星大学	2-3		1-3	3-1	1	2	3
3	13-103	1-3	3-1		3-0	2	1	2
4	丸善クラブ(B)	1-3	1-3	0-3		0	3	4

Dブロック 6コート(5コート)

		Hachitaku (A)	八王子卓親会	船田TC	シャノアール	勝	負	順位
1	Hachitaku (A)		3-0	3-0	3-0	3	0	1
2	八王子卓親会	0-3		3-1	0-3	1	2	3
3	船田TC	0-3	1-3		0-3	0	3	4
4	シャノアール	0-3	3-0	3-0		2	1	2

Eブロック 7コート(8コート)

		Rising☆SGS	相模PPQクラブ	城山高(B)	STTC	勝	負	順位
1	Rising☆SGS		3-1	3-0	3-0	3	0	1
2	相模PPQクラブ	1-3		3-2	3-0	2	1	2
3	城山高(B)	0-3	2-3		2-3	0	3	4
4	STTC	0-3	0-3	3-2		1	2	3

# 男子B

## 入賞・・・1～3位(賞状、賞品)

### Fブロック 9コート(8コート)

		Orange (A)	都立昭とOB/埼玉大/成蹊大	丸善クラブ (A)	アスリート相模	勝	負	順位
1	Orange (A)		1-3	0-3	1-3	0	3	4
2	都立昭とOB/埼玉大/成蹊大	3-1		2-3	3-0	2	1	2
3	丸善クラブ (A)	3-0	3-2		3-1	3	0	1
4	アスリート相模	3-1	0-3	1-3		1	2	3

### Gブロック 10コート(11コート)

		城山高 (A)	西東京クラブ	Hachitaku (C)	凌友クラブ	勝	負	順位
1	城山高 (A)		0-3	3-1	3-0	2	1	2
2	西東京クラブ	3-0		3-1	3-0	3	0	1
3	Hachitaku (C)	1-3	1-3		3-0	1	2	3
4	凌友クラブ	0-3	0-3	0-3		0	3	4

### Hブロック 12コート(11コート)

		Hachitaku (B)	沼達クラブ	ブライトスター	日野自KWS (B)	勝	負	順位
1	Hachitaku (B)		1-3	3-1		1	1	2
2	沼達クラブ	3-1		3-0		2	0	1
3	ブライトスター	1-3	0-3			0	2	3
4	日野自KWS (B)							

### Iブロック 23・24コート

		ちよんこめ・城卓会	ラッキークラブ	Hachitaku (D)	チンパン	フォルテ	勝	負	順位
1	ちよんこめ・城卓会		3-0	3-0	3-0	3-0	4	0	1
2	ラッキークラブ	0-3		3-1	3-0	0-3	2	2	3
3	Hachitaku (D)	0-3	1-3		3-1	0-3	1	3	4
4	チンパン	0-3	0-3	1-3		0-3	0	4	5
5	フォルテ	0-3	3-0	3-0	3-0		3	1	2

### Jブロック 34～36コート

		Jクラブ (B)	首都大東京 (A)	府中キララ卓球クラブ	ヤックル	卓美会	勝	負	順位
1	Jクラブ (B)		0-3	0-3	0-3	1-3	0	4	5
2	首都大東京 (A)	3-0		1-3	1-3	3-1	2	2	3
3	府中キララ卓球クラブ	3-0	3-1		1-3	3-0	3	1	2
4	ヤックル	3-0	3-1	3-1		3-0	4	0	1
5	卓美会	3-1	1-3	0-3	0-3		1	3	4

## 男子B決勝トーナメント

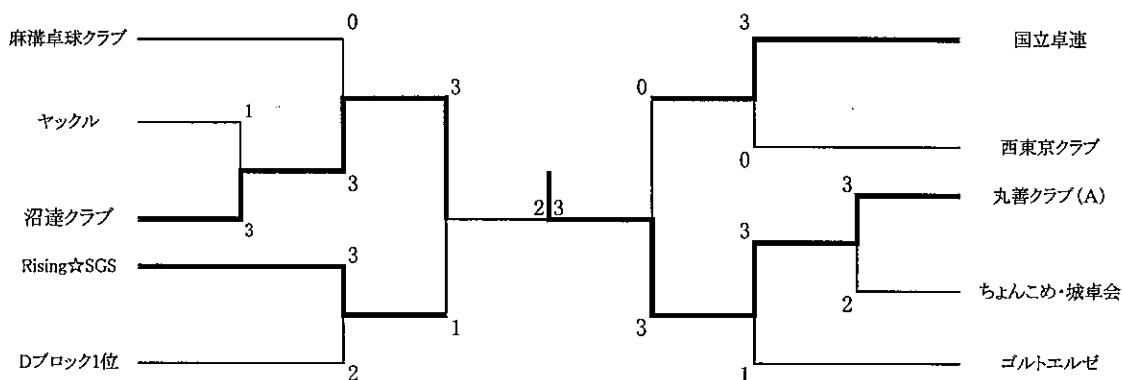

## 男子C

入賞・・・1～3位(賞状、賞品)

### Aブロック

31コート

		創川クラブ	桐田中(B)	トムジュニア(B)	旭中(B)	勝	負	順位
1	創川クラブ		2-0	2-0	2-0	3	0	1
2	桐田中(B)	0-2		0-2	0-2	0	3	4
3	トムジュニア(B)	0-2	2-0		2-0	2	1	2
4	旭中(B)	0-2	2-0	0-2		1	2	3

### Bブロック

32コート

		麻溝卓球クラブ	川卓クラブ	丸善クラブ(B)	なつみかん	勝	負	順位
1	麻溝卓球クラブ		0-2	2-0	2-1	2	1	2
2	川卓クラブ	2-0		2-0	2-0	3	0	1
3	丸善クラブ(B)	0-2	0-2		2-0	1	2	3
4	なつみかん	1-2	0-2	0-2		0	3	4

### Cブロック

33コート

		Hachitaku	SETATTC	トムジュニア(C)	コンディシープル	日大明成高	勝	負	順位
1	Hachitaku		0-2	2-0	1-2	1-2	1	3	4
2	SETATTC	2-0		2-0	2-0	0-2	3	1	2
3	トムジュニア(C)	0-2	0-2		0-2	0-2	0	4	5
4	コンディシープル	2-1	0-2	2-0		1-2	2	2	3
5	日大明成高	2-1	2-0	2-0	2-1		4	0	1

## 男子C 入賞・・・1～3位(賞状、賞品)

Dブロック 43・44コート

		丸善クラブ(A)	首都大東京(B)	Jクラブ(C)	櫛田中(E)	旭中(C)	勝	負	順位
1	丸善クラブ(A)		2-0	2-0	2-0	2-0	4	0	1
2	首都大東京(B)	0-2		2-0	2-0	2-0	3	1	2
3	Jクラブ(C)	0-2	0-2		2-0	2-0	2	2	3
4	櫛田中(E)	0-2	0-2	0-2		2-0	1	3	4
5	旭中(C)	0-2	0-2	0-2	0-2		0	4	5

Eブロック 45・46コート

		トムジュニア(A)	FLAT(B)	森卓明卓浜川崎	八王子ワンミュウ	シルク	勝	負	順位
1	トムジュニア(A)		0-2	0-2	0-2	2-0	1	3	4
2	FLAT(B)	2-0		0-2	2-1	2-0	3	1	2
3	森卓明卓浜川崎	2-0	2-0		2-0	2-0	4	0	1
4	八王子ワンミュウ	2-0	1-2	0-2		2-0	2	2	3
5	シルク	0-2	0-2	0-2	0-2		0	4	5

Fブロック 47・48コート

		旭中(A)	工学院大附属高	丸善クラブ(C)	中山クラブ	ITF	勝	負	順位
1	旭中(A)		0-2	0-2	0-2	0-2	0	4	5
2	工学院大附属高	2-0		2-0	2-0	2-0	4	0	1
3	丸善クラブ(C)	2-0	0-2		0-2	0-2	1	3	4
4	中山クラブ	2-0	0-2	2-0		2-0	3	1	2
5	ITF	2-0	0-2	2-0	0-2		2	2	3

### 男子C決勝トーナメント

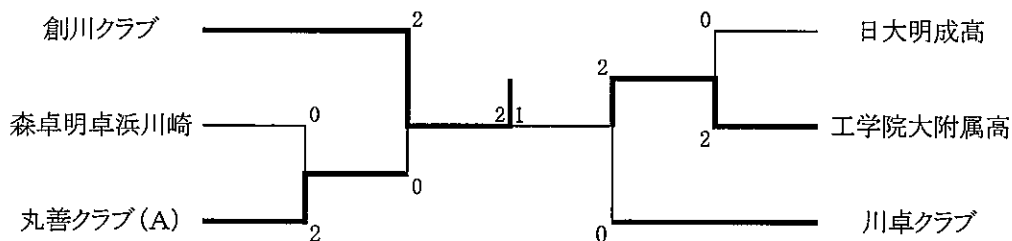



女子A  
入賞・・・1～2位(賞状、賞品)、3位(賞状)

25～28コート

		大正大	東京経済大(A)	NICE	東京経済大(B)	船田TC(A)	東京経済大(C)	桐田中(A)	勝	負	順位
1	大正大		1-3	3-0	2-3	3-0	2-3	3-0	3	3	4
2	東京経済大(A)	3-1		3-0	3-2	3-0	3-0	3-0	6	0	1
3	NICE	0-3	0-3		0-3	3-1	0-3	3-0	2	4	5
4	東京経済大(B)	3-2	2-3	3-0		3-0	1-3	3-0	4	2	3
5	船田TC(A)	0-3	0-3	1-3	0-3		0-3	3-0	1	5	6
6	東京経済大(C)	3-2	0-3	3-0	3-1	3-0		3-0	5	1	2
7	桐田中(A)	0-3	0-3	0-3	0-3	0-3	0-3		0	6	7

女子B  
入賞・・・1～2位(賞状、賞品)、3位(賞状)

Aブロック 29コート

		ラッキークラブ(A)	どんぐり	丸善クラブ(B)	船田TC(B)	勝	負	順位
1	ラッキークラブ(A)							
2	どんぐり			0-3	2-3	0	2	3
3	丸善クラブ(B)		3-0		3-2	2	0	1
4	船田TC(B)		3-2	2-3		1	1	2

Bブロック 30コート

		丸善クラブ(A)	トムジュニア	首都大東京	ストリーム	勝	負	順位
1	丸善クラブ(A)							
2	トムジュニア			3-2	3-0	2	0	1
3	首都大東京		2-3		3-1	1	1	2
4	ストリーム		0-3	1-3		0	2	3

女子B 1位・2位決勝トーナメント

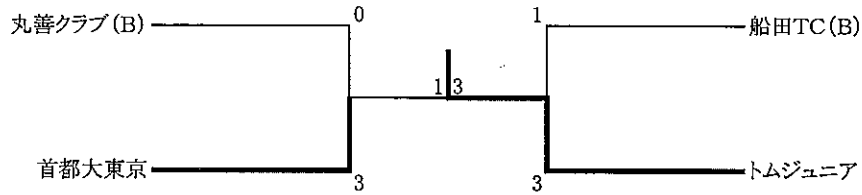

女子C  
入賞・・・1～3位(賞状、賞品)

**Aブロック** 37コート

		ラッキークラブ(A)	フォルテ	工学院大附属高	桐田中(B)	勝	負	順位
1	ラッキークラブ(A)		2-1	1-2	2-0	2	1	2
2	フォルテ	1-2		0-2	2-1	1	2	3
3	工学院大附属高	2-1	2-0		2-0	3	0	1
4	桐田中(B)	0-2	1-2	0-2		0	3	4

**Bブロック** 38コート

		丸善クラブ(A)	川卓クラブ	chocolat	シャノアール(B)	勝	負	順位
1	丸善クラブ(A)		2-0	2-0	2-0	3	0	1
2	川卓クラブ	0-2		2-1	2-0	2	1	2
3	chocolat	0-2	1-2		2-0	1	2	3
4	シャノアール(B)	0-2	0-2	0-2		0	3	4

**Cブロック** 39・40コート

		SENATAKU	Hachitaku(B)	シャノアール(A)	桐田中(C)	聖パウロ学園	勝	負	順位
1	SENATAKU		0-2	0-2	2-0	2-1	2	2	3
2	Hachitaku(B)	2-0		0-2	2-0	2-0	3	1	2
3	シャノアール(A)	2-0	2-0		2-0	2-0	4	0	1
4	桐田中(C)	0-2	0-2	0-2		0-2	0	4	5
5	聖パウロ学園	1-2	0-2	0-2	2-0		1	3	4

# 女子C

入賞・・・1～3位(賞状、賞品)

Dブロック 41・42コート

		Hachitaku(A)	ラッキークラブ(B)	船田TC(C)	丸善クラブ(B)	旭中	勝	負	順位
1	Hachitaku(A)		2-0	2-0		2-0	3	0	1
2	ラッキークラブ(B)	0-2		0-2		2-1	1	2	3
3	船田TC(C)	0-2	2-0			2-0	2	1	2
4	丸善クラブ(B)								
5	旭中	0-2	1-2	0-2			0	3	4

## 女子C 1位・2位決勝トーナメント

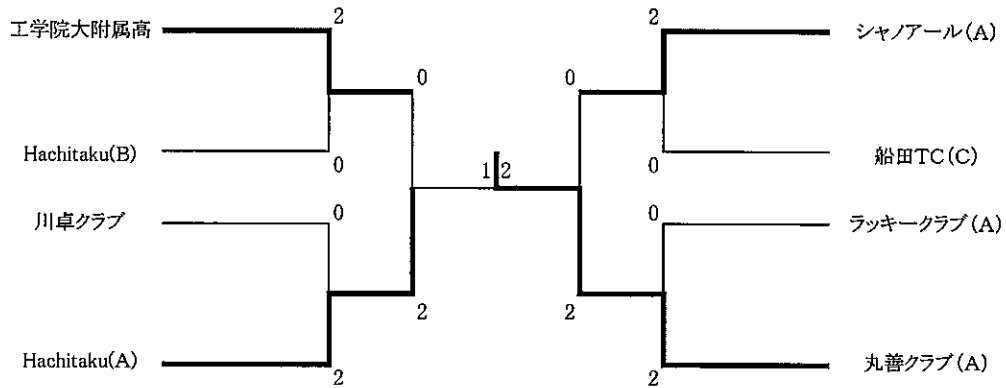

### リーグ戦の試合順序

4チームの場合: <1>1-4 <2>2-3 <3>1-3 <4>2-4 <5>1-2 <6>3-4

5チームの場合: <1>2-5 <2>3-4 <3>1-5 <4>2-3 <5>1-4 <6>3-5 <7>2-4  
<8>1-3 <9>4-5 <10>1-2

6チームの場合: <1>1-6 <2>2-5 <3>3-4 <4>1-5 <6>2-3 <6>4-6  
<7>1-4 <8>2-6 <9>3-5 <10>1-3 <11>2-4 <12>5-6  
<13>1-2 <14>3-6 <15>4-5

7チームの場合: <1>2-7 <2>3-6 <3>4-5 <4>1-7 <6>2-5 <6>3-4  
<7>1-6 <8>5-7 <9>2-3 <10>1-5 <11>4-6 <12>3-7  
<13>2-6 <14>3-5 <15>1-4 <16>6-7 <17>2-4  
<18>1-3 <19>5-6 <20>4-7 <21>1-2



# 読賣新聞

読売新聞社 THE YOMIURI SHIMBUN

〒100-8055 東京都千代田区大手町1-7-1

TEL 03-3242-1111(大代表)

<http://www.yomiuri.co.jp/>

Nittaku



PLS 3-STAR PREMIUM



TOKYO OPEN 2016 大会使用球

## 卓球レポート

卓球レポート  
読売新聞  
卓球部  
卓球部  
卓球部



卓球部  
卓球部  
卓球部

本誌用紙質引けービス  
1年(12冊) ¥4,600 → ¥4,000  
2年(24冊) ¥9,800 → ¥7,600  
3年(36冊) ¥14,400 → ¥10,000  
\*送料別 ¥1,000 以上

●お問い合わせ先  
〒100 東京都千代田区千代田1-7-1  
読売新聞社(〒100-8055)内  
卓球部(〒100-8055)  
TEL 03-3242-1111

MEMO

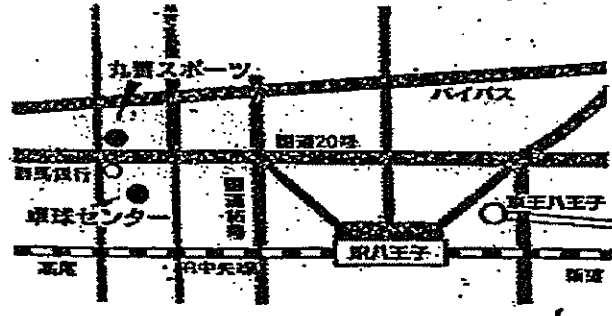

**八王子卓球スポーツ**  
 都下最大の卓球専門フロアー  
 卓球台常設、試打できます！  
 東京都八王子市八幡町8-1  
 ☎0426-23-2300  
 ●卓球センター(8台完備)  
 ☎0426-22-9820

**Hachitaku 八王子卓球スクール**  
 - はちたく - 年代別から小学生まで代表多数！！  
 JR・京王線高尾駅北口から徒歩3分！  
 男女別シャワールーム、冷暖房完備！  
 健康維持からアスリートの方まで！  
 楽しく卓球はじめませんか？  
 Tel: 042-673-5747  
 HP: <http://hachitaku.com>  
 Mail: [info@hachitaku.com](mailto:info@hachitaku.com)  
**随時会員募集中！！**

**トムジュニアテーブルテニスクラブ**  
 ナンバーワンを目指しオンリーワンの技術をみがく！！  
 ホームページ <http://tom-jr.main.jp>

**卓球用品・用具のことなら**  

 試合結果速報掲載！  
 試合情報や用具や  
 お買い得品  
 都下情報満載のHP  
**卓球専門店 トミオカ**  
 八王子市明神町3-7-4  
 0426-46-5544  
<http://www.takkyu.com>