

# 第26回八王子オープン卓球選手権大会

期 日 平成29年10月1日（日）  
 午前9時30分 試合開始  
 会 場 エスフォルタアリーナ八王子 メインアリーナ他  
 主催 八王子市卓球協会  
 後援 八王子市教育委員会 読売新聞社  
 日本卓球株式会社 株式会社タマス

## <式次第>

1. 開会の辞
2. 大会会長挨拶
3. 来賓挨拶
4. 競技委員長挨拶
5. 試合開始
6. 表彰式
7. 閉会の辞

## <大会役員>

名誉会長	石森 孝志			
名誉顧問	萩生田 光一	黒須 隆一	中村 敬	駒沢 広行
	安間 英潮			
大会会長	対間 康久			
大会副会長	山田 茂	藤原 格	今井 幸雄	
顧問	伊藤 祥広	藤本 高栄	中野 茂	宝川 鉄実
	富岡 成一	安藤 美江	長尾 健太郎	
競技委員長	田中 七七生			
競技副委員長	岩崎 栄光			
審判長	森 東代子			
競技委員	植松 秀子	渋谷 ひろ子	森 東代子	
	早川 美子	浜端 照子	瀬沼 敏郎	
	佐藤 孝寿	吉野 大輔	武田 哲博	
	佐藤 美枝子	大野 泰士	八木橋 優	
	村井 桂			
会 計	大野 泰士			
事 務 局	岩崎 栄光			

## 試合結果 (1)

一般男子	優勝	宮本 幸典(中央大)
	準優勝	矢野 雅大(法政大)
	3位	岩崎 栄光(日野自KWS)
		高杉 東志(中央大)
	4位	伊丹 雄飛(中央大)
		村井 桂(日野自KWS)
		弓取 眞貴(中央大)
吉田 大輔(中央大)		
ジュニア男子	優勝	甚田 翔風(明大中野)
	準優勝	寥 秋千里(UNITE)
	3位	三木 隼(岸田クラブ)
		渋谷 雅登(UNITE)
	4位	宮野 魁(丸善クラブ)
		高橋 将敬(明大中野)
		柳本 龍一(渋谷教育学園渋谷)
須賀 海斗(調布北)		
男子サーティ	優勝	駒田 隆明(一番星クラブ)
	準優勝	指田 宏昭(ピンポンズ)
	3位	三森 健司(双葉苦楽部)
		長岐 伸高(蕾倶楽部)
男子フォーティ	優勝	栗原 広行(双葉苦楽部)
	準優勝	當間 良和(Vエイト)
	3位	前原 正行(国立卓連)
		橋本 朗(国立卓連)
男子フィフティ	優勝	山田 昭仁(青嵐クラブ)
	準優勝	八城 守(笹塚卓球クラブ)
	3位	菊地 浩彰(つばさクラブ)
		松波 昌史(双葉苦楽部)
男子シックスティ	優勝	具志堅 一(ピンポンズ)
	準優勝	池田 彰(大正同好会)
	3位	三田村 則明(卓楓会)
		中山 清司(西東京クラブ)
男子セブントィ	優勝	宮川 實(横浜卓球ベテラン会)
	準優勝	照井 信夫(横浜卓球ベテラン会)
	3位	柴崎 義雄(一番星クラブ)
		太刀川 勇(国卓クラブ)
一般女子	優勝	瀬山 咲希(中央大)
	準優勝	伊藤 佑里子(中央大)
	3位	田中 愛弥香(中央大)
		星 美咲(東京富士大)
	4位	小村 歩未(東京富士大)
		前田 早貴(東京富士大)
		畠山 ひなの(東京富士大)
西川 春菜(日本大)		

## 試合結果(2)

ジュニア女子	優勝	矢島 采愛(妙力堂)
	準優勝	藤原 優(妙力堂)
	3位	前野 南帆(都立上水)
		小林 明日香(文大杉並中)
	4位	岡田 晏奈(文大杉並中)
		岸 小都美(いつもジュニア)
		鷺森 真理子(文大杉並高)
高橋 未映(Hachitaku)		
女子フォーティ	優勝	林 華子(NICE)
	準優勝	川原 晴恵(NICE)
	3位	藤原 住子(妙力堂)
		廣野 道子(府中キララ卓球クラブ)
女子フィフティ	優勝	岸 雅江(美鷹クラブENJOY)
	準優勝	堀越 浩子(楽卓会)
	3位	宮里 美智子(NICE)
		村上 雅子(双葉苦楽部)
女子シックスティ	優勝	糸川 せつ子(相模原ベテラン会)
	準優勝	千葉 よし子(たんぼぼ)
	3位	宮地 住子(来梅クラブ)
		小林 知香(町田サルビエ)
女子セブンティ	優勝	出村 枝里子(立川花組)
	準優勝	城所 アツ子(船田T.C)
	3位	小玉 悦子(ひさぎ)
堀口 能子(飛田給クラブ)		

## 入賞

- 一般男子 ……1～3位(賞状、ガラス楯、賞品、読売メダル、商品券)、ベスト8(賞状、賞品、読売メダル)  
 男子サーティ ……1～2位(賞状、ガラス楯、賞品、読売メダル)、3位(賞状、賞品、読売メダル)  
 男子フォーティ ……1～2位(賞状、ガラス楯、賞品、読売メダル)、3位(賞状、賞品、読売メダル)  
 男子フィフティ ……1～2位(賞状、ガラス楯、賞品、読売メダル)、3位(賞状、賞品、読売メダル)  
 男子シックスティ ……1～2位(賞状、ガラス楯、賞品、読売メダル)、3位(賞状、賞品、読売メダル)  
 男子セブンティ ……1～2位(賞状、ガラス楯、賞品、読売メダル)、3位(賞状、賞品、読売メダル)  
 ジュニア男子 ……1～3位(賞状、ガラス楯、賞品、読売メダル)、ベスト8(賞状、賞品、読売メダル)
- 一般女子 ……1～3位(賞状、ガラス楯、賞品、読売メダル、商品券)、ベスト8(賞状、賞品、読売メダル)  
 女子フォーティ ……1～2位(賞状、ガラス楯、賞品、読売メダル)、3位(賞状、賞品、読売メダル)  
 女子フィフティ ……1～2位(賞状、ガラス楯、賞品、読売メダル)、3位(賞状、賞品、読売メダル)  
 女子シックスティ ……1～2位(賞状、ガラス楯、賞品、読売メダル)、3位(賞状、賞品、読売メダル)  
 女子セブンティ ……1～2位(賞状、ガラス楯、賞品、読売メダル)、3位(賞状、賞品、読売メダル)  
 ジュニア女子 ……1～3位(賞状、ガラス楯、賞品、読売メダル)、ベスト8(賞状、賞品、読売メダル)

(商品券は一般男女に限ります。1位1万円、2位5千円、3位3千円×2名)

### <大会諸注意事項>

1. 試合前の練習は3球(厳守)でお願いします。
2. ジュニア男子はサブアリーナで試合を行い、他の種目は全てメインアリーナで行う。

# 一般男子(Aブロック)

(メインアリーナ 13~18コート)

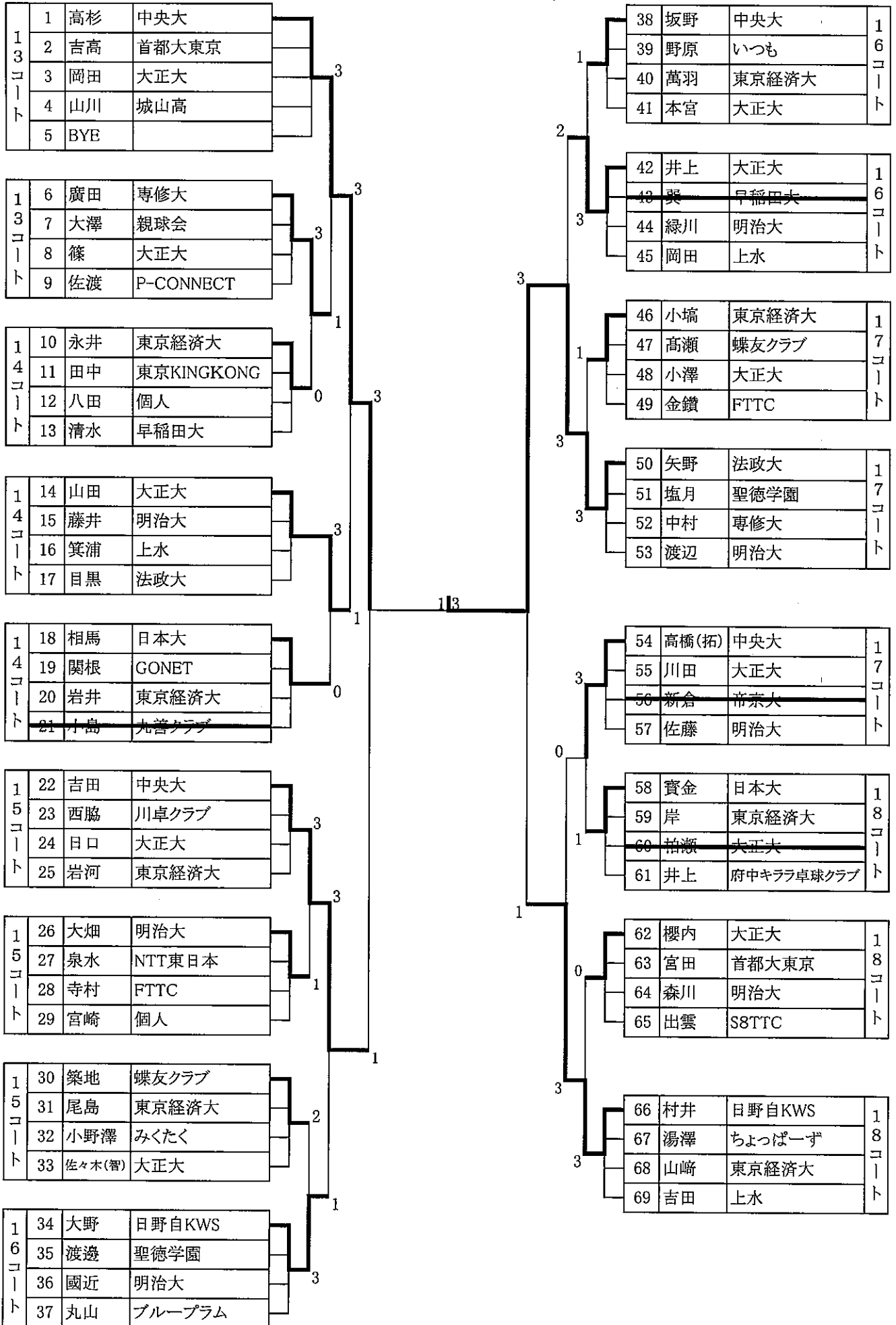

<決勝>

矢野(法政大) Aブロック勝者 ———— 0 13 ———— Bブロック勝者 宮本(中央大)

# 一般男子(Bブロック)

(メインアリーナ 19~24コート)

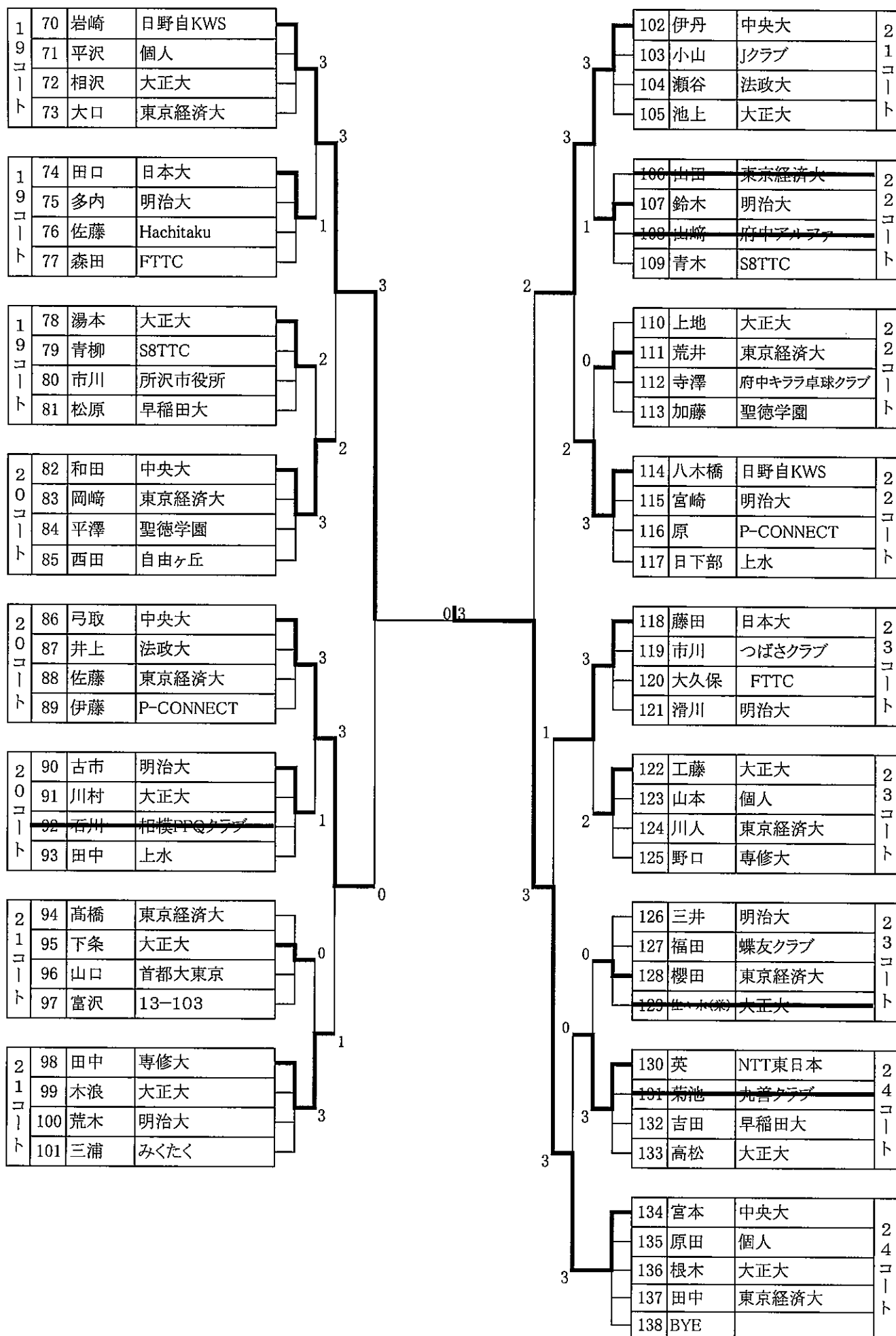

# ジュニア男子(Aブロック)

(サブアリーナ 1~6コート)

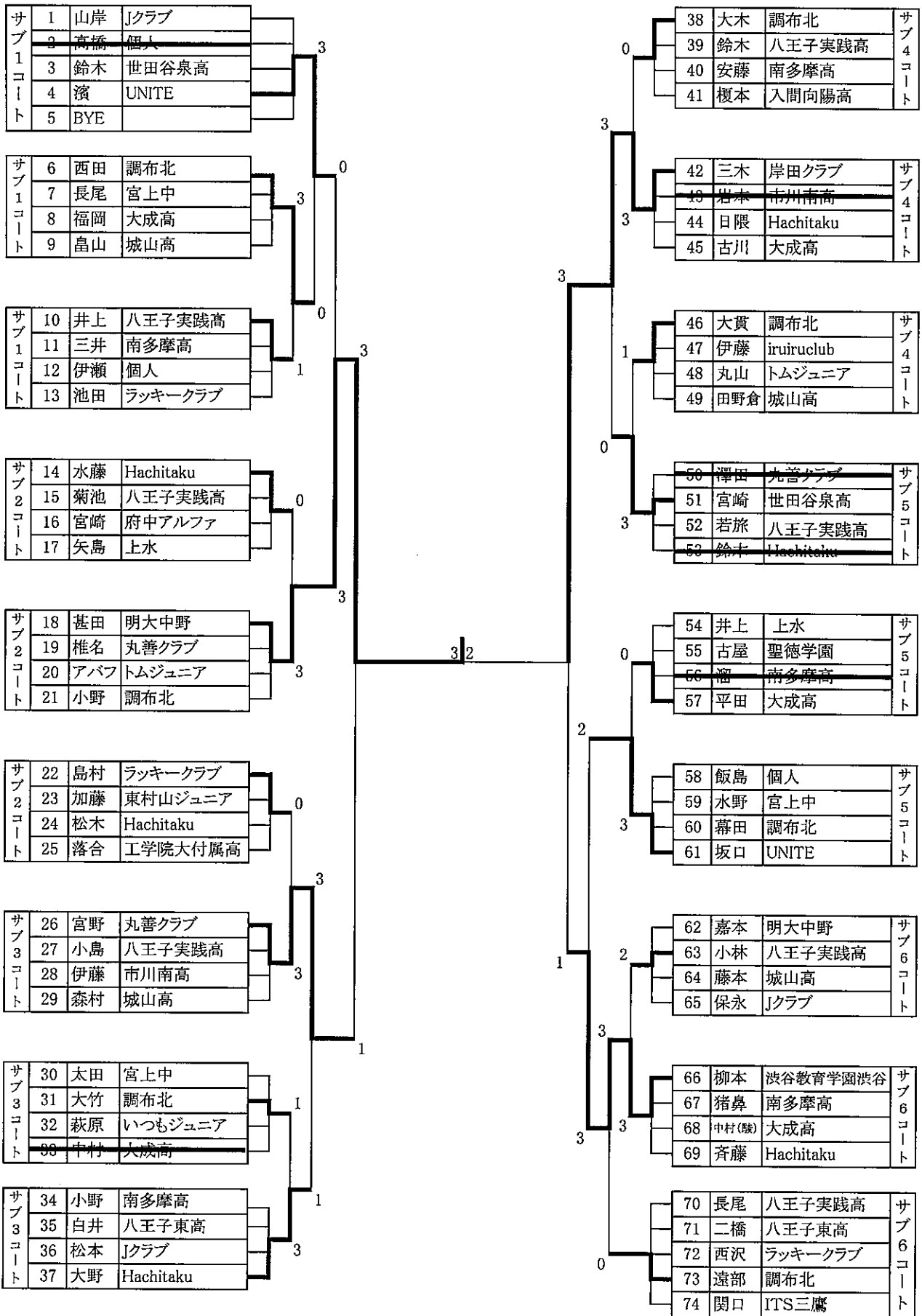

<決勝>

3 | 2  
 甚田(明大中野) Aブロック勝者 ————— Bブロック勝者 蓼(UNITE)

# ジュニア男子(Bブロック)

(サブアリーナ 7~12コート)

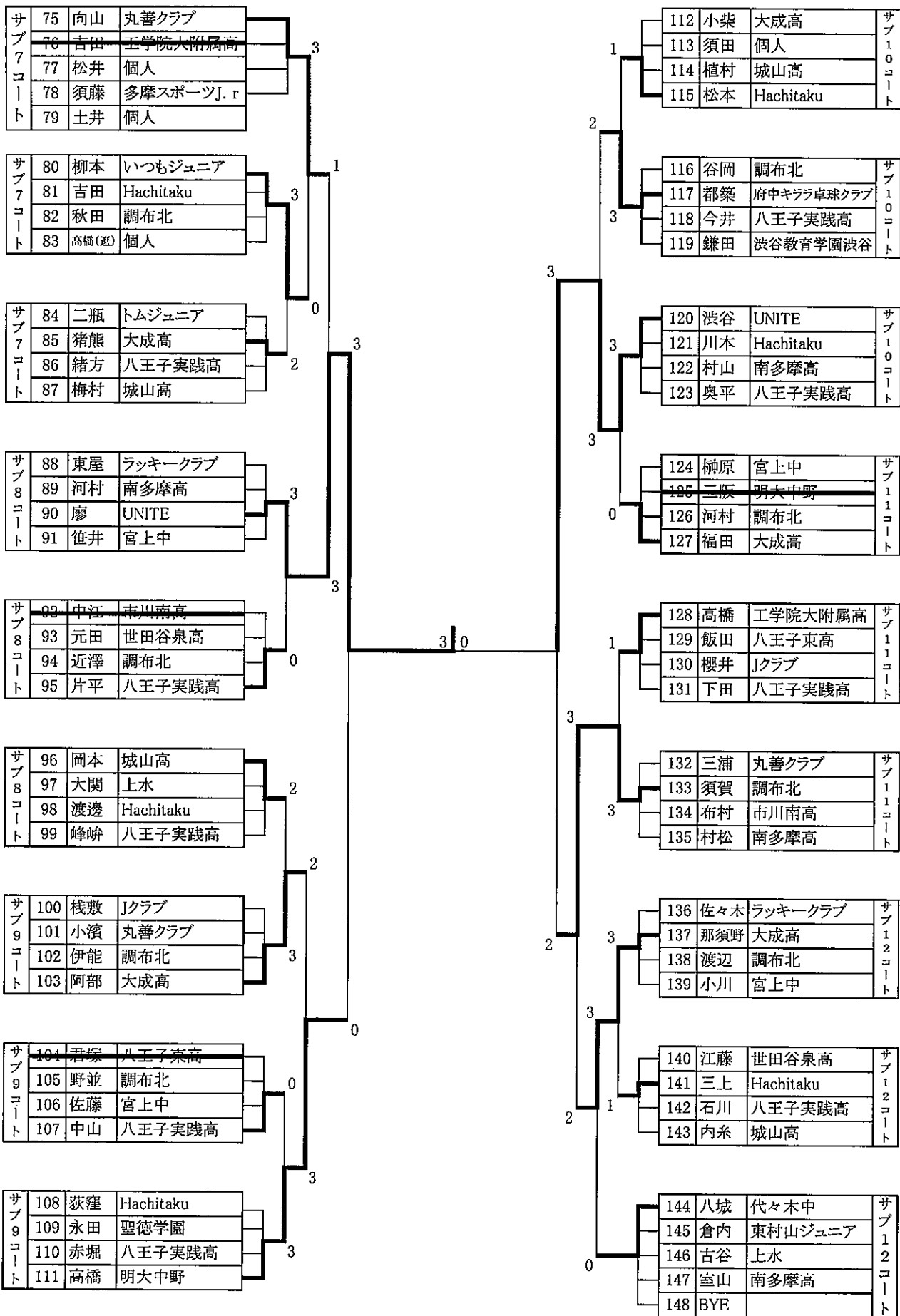

# 男子サーティ

(メインアリーナ 1, 2コート)

1 コート	1	三森	双葉苦楽部	3 0	2 コート	8	飯塚	大正同好会
	2	後藤	ちょんこめ			9	杉本	チームつばき
	3	木戸	NICT			10	指田	ピンポンズ
	4	石川	うさちゃん			11	磯野	浅川TC
	5	駒田	一番星クラブ			12	吉澤	牧クラブ
	6	坂本	聖徳学園			13	長岐	薔倶楽部
	7	伊藤	山村倉庫			14	小林	相模PPQクラブ

# 男子フォーティ

(メインアリーナ 3~4コート)

3 コート	1	山口	所沢市役所	3 3	4 コート	11	森永	T.O.M
	2	細川	薔倶楽部			12	丸山	国立卓連
	3	栗原	双葉苦楽部			13	竹谷	薔倶楽部
	4	碓	国立卓連			14	当真	Vエイト
	5	鈴木	松丘クラブ			15	松茎	おいスネ夫
3 コート	6	佐藤	府中キララ卓球クラブ	0 1	4 コート	16	橋本	国立卓連
	7	前原	国立卓連			17	田辺	Jクラブ
	8	中畑	ウイングス			18	萩原	所沢市役所
	9	佐野	中山クラブ			19	宮本	NEC府中
	10	今	フリー			20	宮里	個人



## 読賣新聞

---

読賣新聞社 THE YOMIURI SHIMBUN  
 〒100-8055 東京都千代田区大手町1-7-1  
 TEL 03-3242-1111(大代表)  
<http://www.yomiuri.co.jp/>



# 男子フィフティ

(メインアリーナ5~8コート)



# 男子シックスティ

(メインアリーナ 9~12コート)



## 卓球レポート

読者のための卓球情報誌

毎月発行 1冊100円

1年(12冊) ¥1,200 → ¥1,000  
 2年(24冊) ¥2,400 → ¥2,000  
 3年(36冊) ¥3,600 → ¥3,000

〒100-0001 東京都千代田区千代田1-7-1  
 株式会社アールエスエス (AESS) 編集部  
 TEL: 03-5561-2111 FAX: 03-5561-2112

# 男子セブンティ

(メインアリーナ 35, 36コート)

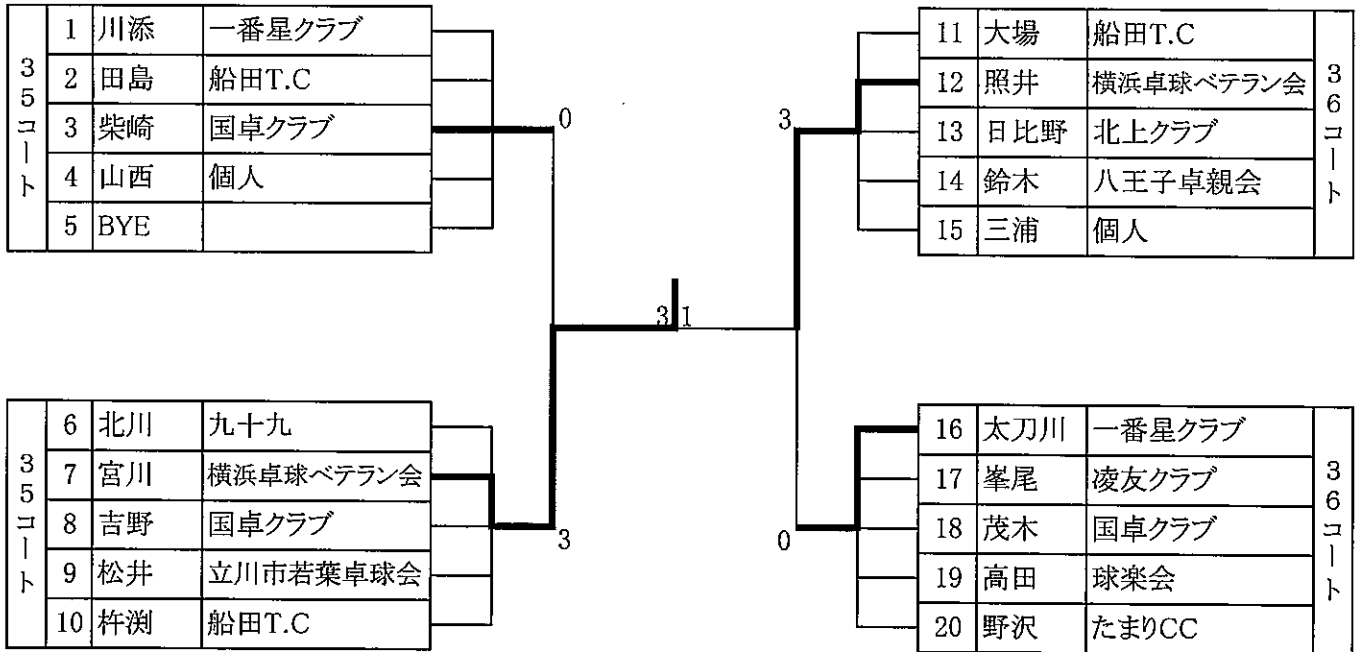

## <リーグ戦の試合順序>

4人リーグ:<1>1-4 <2>2-3 <3>1-3 <4>2-4 <5>1-2 <6>3-4

5人リーグ:<1>2-5 <2>3-4 <3>1-5 <4>2-3 <5>1-4 <6>3-5 <7>2-4 <8>1-3  
<9>4-5 <10>1-2

6人リーグ:<1>3-4 <2>2-5 <3>1-6 <4>2-3 <5>4-6 <6>1-5 <7>2-6 <8>3-5  
<9>1-4 <10>5-6 <11>2-4 <12>1-3 <13>4-5 <14>3-6 <15>1-2

7人リーグ:<1>2-7 <2>3-6 <3>4-5 <4>1-7 <5>2-5 <6>3-4 <7>1-6 <8>5-7  
<9>2-3 <10>1-5 <11>4-6 <12>3-7 <13>2-6 <14>3-5 <15>1-4  
<16>6-7 <17>2-4 <18>1-3 <19>5-6 <20>4-7 <21>1-2

**八王子丸善スポーツ**  
都下最大の卓球専門フロアー  
卓球台常設、試合ができます！  
東京都八王子市八幡町8-1  
☎0426-23-2300  
●卓球センター(8台完備)  
☎0426-22-9820

**Hachitaku 八王子卓球スクール**  
- はちたく - 年代別から小学生まで代表多数！！

JR・京王線高尾駅北口から徒歩3分！  
男女別シャワールーム、冷暖房完備！  
健康維持からアスリートの方まで！  
楽しく卓球はじめませんか？

Tel: 042-673-5747  
HP: <http://hachitaku.com>  
Mail: [info@hachitaku.com](mailto:info@hachitaku.com)

**随時会員募集中！！**

# 一般女子

(メインアリーナ 25~29コート)

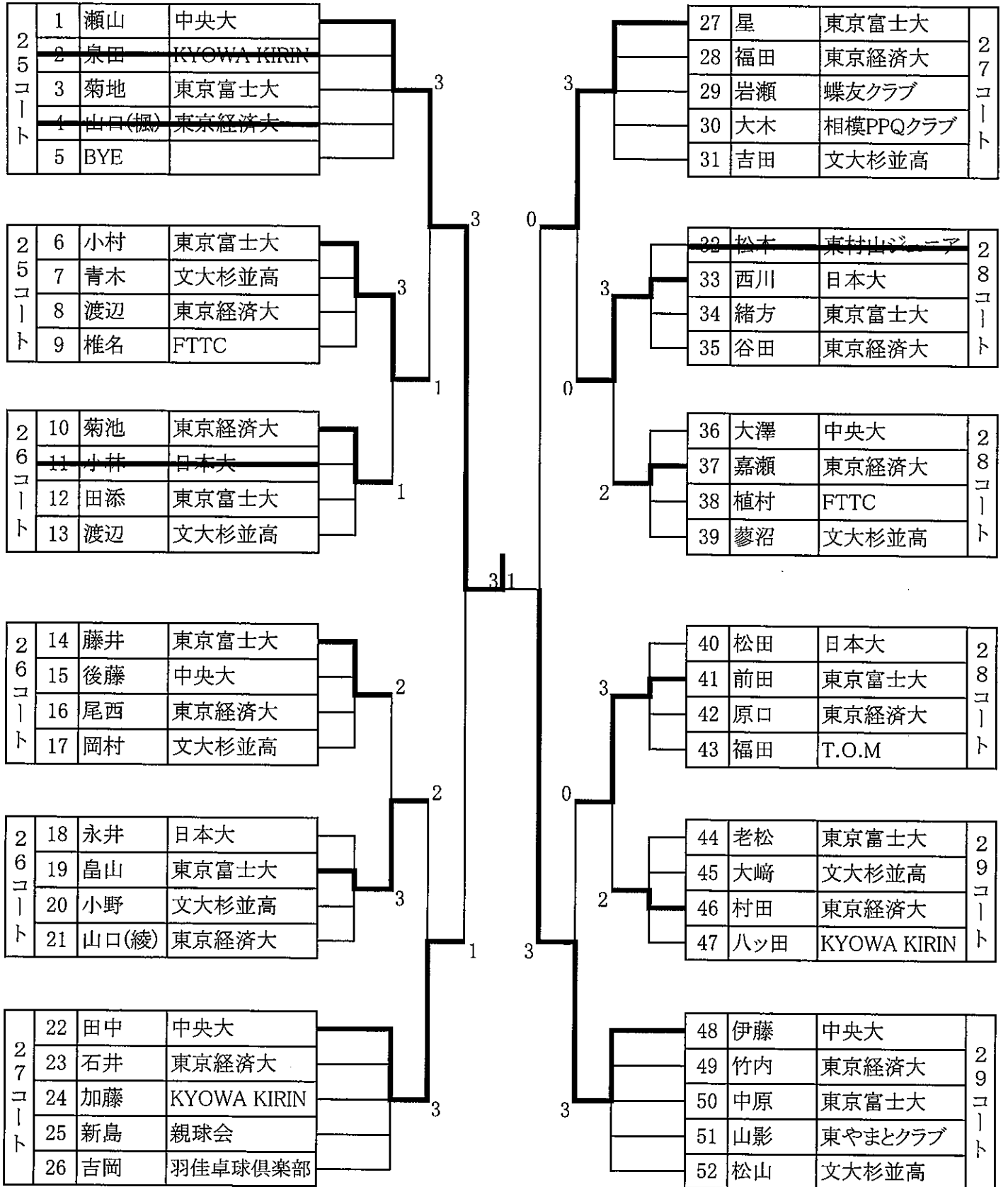

# ジュニア女子

(メインアリーナ 30~34コート)

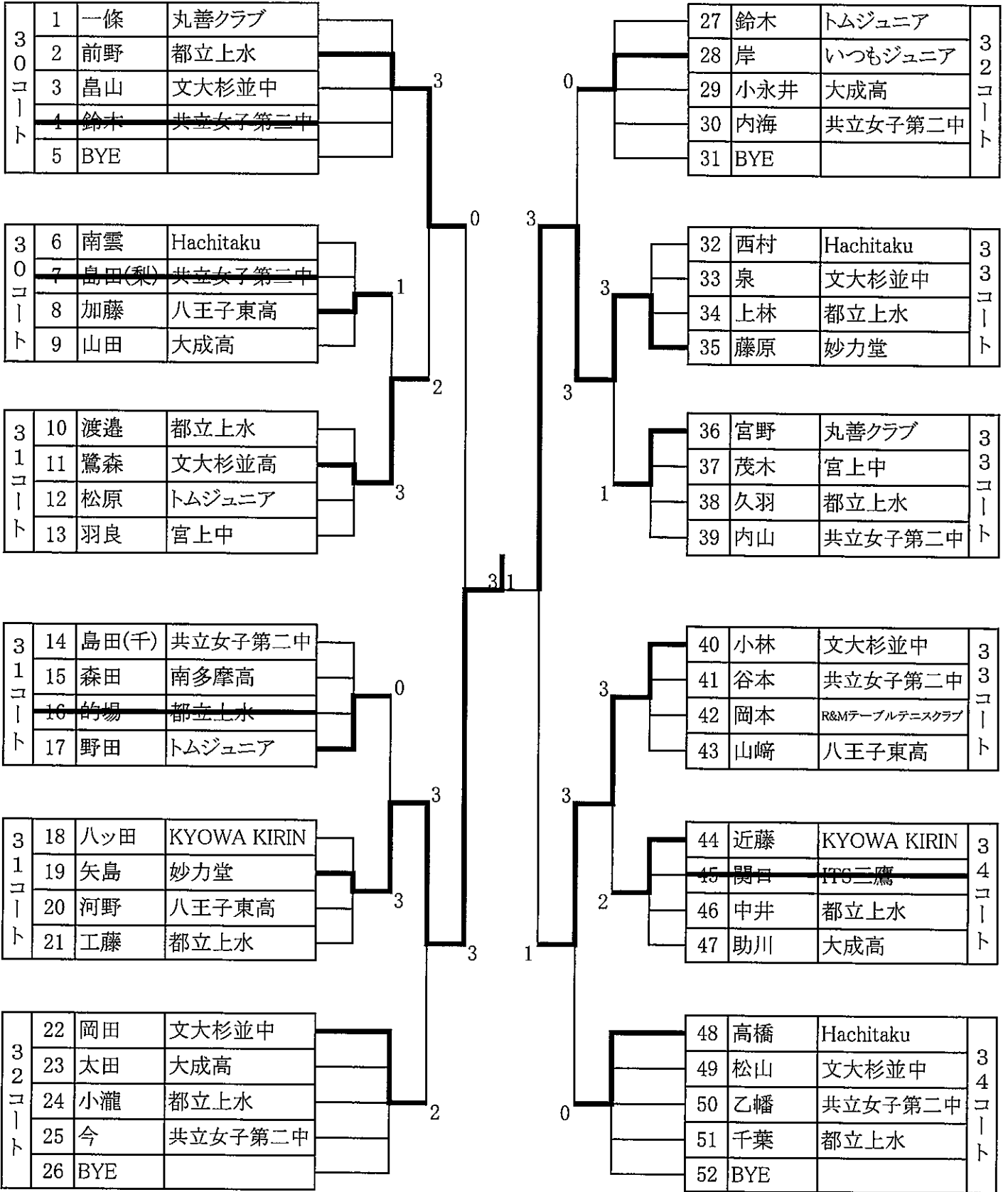

## 女子フォーティ

(メインアリーナ 37~40コート)

37 コート	1	林	NICE	3	30	3	13	武田	九十九	39 コート
	2	八城	笹塚卓球クラブ				14	恩田	Hachitaku倶楽部	
	3	堤	個人				15	川原	NICE	
	4	川井	個人				16	堀越	楽卓会	
	5	岸川	very's				17	北分	EDAクラブ	
	6	BYE					18	BYE		
38 コート	7	窪井	MD相模	1	1	1	19	光永	チェリークラブ	40 コート
	8	小原	一球クラブ				20	皇野	梅島クラブ	
	9	古屋	Hachitaku倶楽部				21	後藤	ラブオール	
	10	藤原	妙力堂				22	黒田	個人	
	11	松田	NICE				23	廣野	府中キララ卓球クラブ	
	12	蓮沼	ちよんこめ				24	BYE		

## 女子フィフティ

(メインアリーナ 41~42コート)

41 コート	1	岸	美鷹クラブENJOY	3	3	3	11	水野	九十九	42 コート
	2	土田	個人				12	宇須井	トマト倶楽部	
	3	廣瀬	卓ツキーズ				13	飯島	Jクラブ	
	4	杉澤	双葉苦楽部				14	井出	個人	
	5	BYE					15	堀越	球楽会	
41 コート	6	小長井	静岡クラブ	0	2	2	16	本田	個人	42 コート
	7	駒田	多摩スポの会				17	三戸	多摩スポの会	
	8	中村	チームコモモ				18	村上	双葉苦楽部	
	9	向井	個人				19	谷口	卓精会	
	10	宮里	NICE				20	BYE		



# トムジュニアテーブルテニスクラブ

ナンバーワンを目指しオンリーワンの技術をみがく！！

ホームページ

<http://tom-jr.main.jp>

## 女子シックスティ

(メインアリーナ43~46コート)

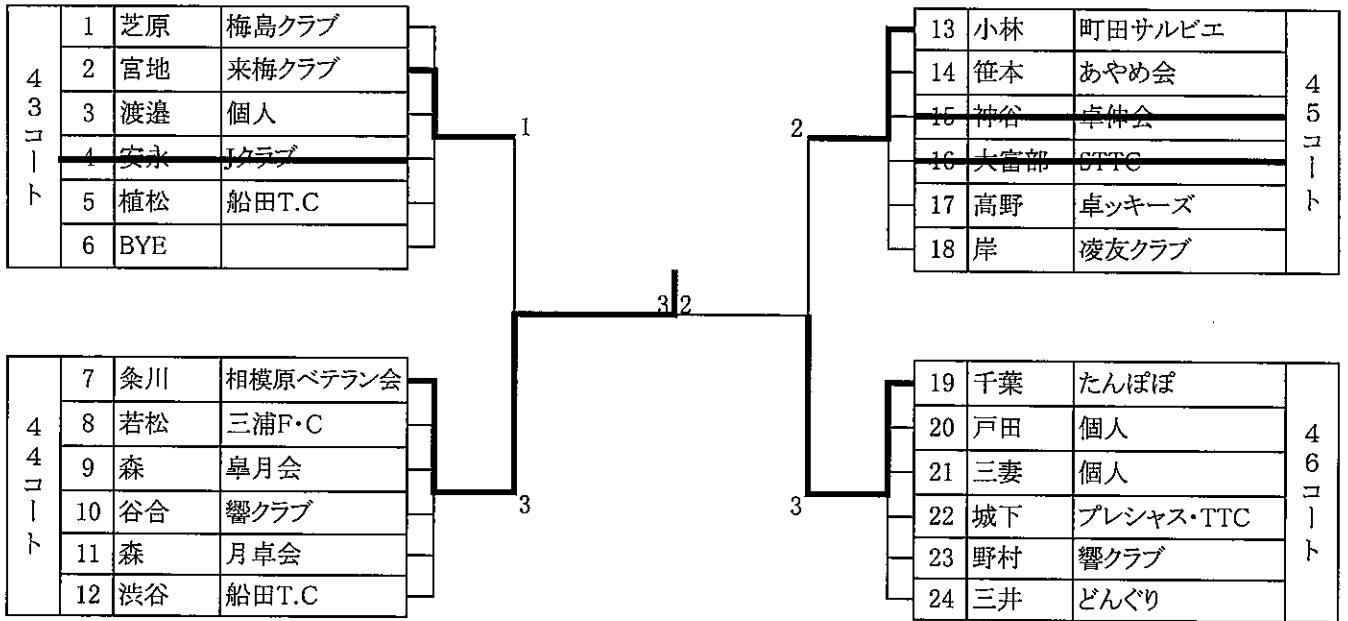

## 女子セブンティ

(メインアリーナ47, 48コート)

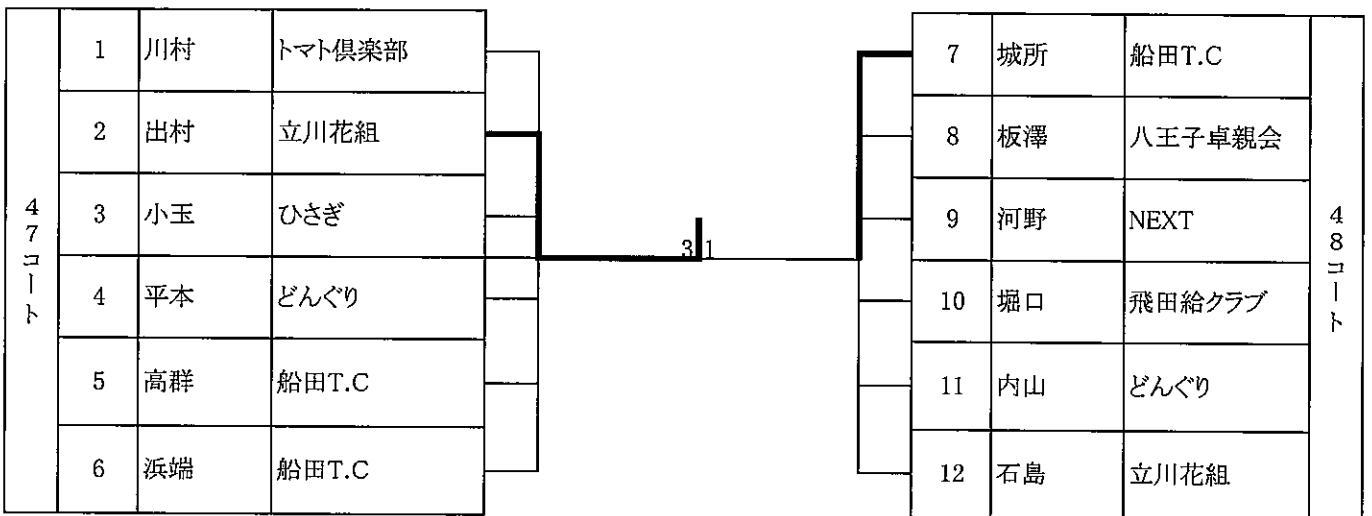

卓球用品・用具のことなら

試合結果速報掲載！  
試合情報や用具や  
お買い得品  
都下情報満載のHP  
<http://www.takkyu.com>



卓球専門店トミオカ  
八王子市明神町3-7-4  
0426-46-5544

# 八王子オープン卓球選手権大会 歴代優勝者

	一般男子	一般女子	ジュニア男子	ジュニア女子	男子サーティ	女子サーティ	男子フォーティ	女子フォーティ	男子フィフティ	女子フィフティ	男子シックスティ	女子シックスティ
第1回 平成4年	今井 幸雄 (KWS)	前田 幸子 (びんぼんクラブ)	池田 淳一 (八王子二中)	栗原 薫 (立正高)	千葉 俊史 (KWS)	前田 幸子 (びんぼんクラブ)	千葉 平 (JR東日本)	原田かづ子 (武蔵野クラブ)	田中 五郎 (八坂卓研)	山崎 たみ江 (四季)	-	-
第2回 平成5年	富樫 幸之 (ITS三鷹)	葛貫 良枝 (高倉クラブ)	町田 和義 (日野台高)	中川 由紀子 (ITS三鷹)	千葉 俊史 (KWS)	葛貫 良枝 (高倉クラブ)	大貫 賢治 (東芝青梅)	井上 実枝子 (高倉クラブ)	小沢 薫 (国分寺卓進)	城所 アツ子 (船田TC)	-	-
第3回 平成6年	今井 幸雄 (KWS)	中山 光子 (飛行船)	田中 徹則 (吉祥寺クラブ)	尾形 沙智子 (八王子北高)	対間 康久 (KWS)	田中 美鈴 (五小TTC)	遊沢 界 (卓研会)	菊地 登志 (七クラブ)	小沢 薫 (国分寺卓進)	内田 雅子 (七クラブ)	-	-
第4回 平成7年	杉木 浩行 (喜多見クラブ)	高野 泰子 (参九クラブ)	中村 学 (西東京Jr)	伊藤 みどり (トシムエ)	杉木 浩行 (喜多見クラブ)	田中 美鈴 (五小TTC)	池田 彰 (高倉クラブ)	笹本 敬子 (東久留米あやめ)	大貫 賢治 (東芝青梅)	佐藤 みちる (府中卓進)	-	-
第5回 平成8年	武井 幸弘 (松草クラブ)	石井 世津子 (SGC)	小室 敏郎 (球友会)	木崎 佳織 (八王子七中)	杉木 浩行 (卓研会)	熊沢 まり子 (76'7)	池田 彰 (高倉クラブ)	泥谷 恭子 (参九クラブ)	長橋 隆 (西東京クラブ)	桑島 喜美栄 (ゆうり遊)	-	-
第6回 平成9年	吉野 大輔 (日野自工KWS)	山崎 たみ江 (ひまわり)	中村 篤史 (中大附)	竹尾 由起子 (南大沢中)	杉木 浩行 (卓研会)	高橋 光子 (ARS同好会)	今井 幸雄 (日野自工KWS)	笹本 敬子 (東久留米あやめ)	大貫 賢治 (東芝青梅)	是澤 崇津子 (ソングエス)	-	-
第7回 平成10年	田中 七七生 (日野自工KWS)	高橋 光子 (ARS)	小野 聡太 (明中八王子中)	川村 由希 (7クラブ)	高田 文明 (元八ク)	竹内 一右 (南阿佐ヶ谷)	山田 茂 (日野自工KWS)	高島 敬子 (参九ク)	小澤 薫 (小金井ク)	城所 アツ子 (船田TC)	-	-
第8回 平成11年	吉野 大輔 (日野自工KWS)	一井 彩子 (学習院大)	渡辺 聡 (明中八王子高)	諸星 日香 (明中八王子中)	高田 文明 (元八ク)	安藤 美江 (ARS)	山田 茂 (日野自工KWS)	中村 清江 (調布柏野)	渡辺 元和 (卓研会)	城所 アツ子 (船田TC)	-	-
第9回 平成12年	田中 大起 (日野自工KWS)	竹内 一右 (南阿佐ヶ谷)	野尻 敏広 (八王子工業)	村田 真由美 (八王子七中)	高田 文明 (元八ク)	-	今井 幸雄 (日野自工KWS)	柴田 寿子 (園楽会)	大貫 賢治 (東芝青梅)	笹本 敬子 (船田TC)	-	-
第10回 平成13年	吉野 大輔 (日野自工KWS)	宮下 有美 (Blue wing)	千葉 哲平 (ITS三鷹)	川口 奈々 (甲斐路クラブ)	佐瀬 和樹 (CLUB bb)	-	柴崎 好明 (T・P・F)	田嶋 史子 (キューンク)	大貫 賢治 (東芝青梅)	矢田部節子 (大和クラブ)	-	-
第11回 平成14年	橋本 泰樹 (丸善クラブ)	白井 直美 (MD相模原)	松岡 新也 (丸善クラブ)	可児 美聡 (ITS三鷹)	佐藤 正明 (青梅卓友会)	-	鈴木由紀夫 (FLEX)	岩井美代子 (マズ)	中 孝蔵 (アムゴラ)	長岡 三枝子 (NON)	福島 忠雄 (青梅卓進)	佐藤 花枝 (元八クラブ)
第12回 平成15年	末貞 拓郎 (東京7-1)	岸田 敬子 (MD相模原)	清水 善巳 (Jクラブ)	野村 佑子 (八王子工業)	多田 茂樹 (田富体協)	-	高田 文明 (元八クラブ)	芝原 久子 (梅島クラブ)	植原 澄男 (相模原ベテラン)	菊地 登志 (七クラブ)	小佐々 明 (青梅卓進)	城所 アツ子 (船田TC)
第13回 平成16年	渡辺 隆司 (東京7-1)	-	滝澤 吉紀 (明中八王子中)	吉田 佳世 (明中八王子中)	丸山 貴 (個人)	飯野 千加 (丸善クラブ)	巖 雅二 (特ダネクラブ)	大森 しげみ (わかくさ)	八田 哲 (E.O相模原)	高野 富美代 (朝日クラブ)	田辺 康平 (ウーテックス)	城所 アツ子 (船田TC)
第14回 平成17年	田中 七七生 (日野自工KWS)	-	坂東 慶一郎 (ITS三鷹)	野村 佑子 (八王子工業)	岡崎 淳二 (福生クラブ)	-	巖 雅二 (福生クラブ)	竹内 一右 (南阿佐ヶ谷)	八田 哲 (E.O相模原)	高野 富美代 (ARS押立)	大貫 賢治 (アムゴラ)	城所 アツ子 (船田TC)
第15回 平成18年	清水 喜巳 (Jクラブ)	新井 さくら (丸子橋卓球)	長谷川 佑紀 (丸善クラブ)	鳥屋 真帆 (社卓球クラブ)	渡辺 和雄 (個人)	-	上森 正利 (FKクラブ)	吉川 けい子 (THINK)	八田 哲 (相模原ベテラン)	植松 秀子 (船田TC)	宮本 岳 (卓卓会)	関根 芳子 (THINK)
第16回 平成19年	魚住 翔 (大正大学)	高井 直美 (MD相模原)	平野 佑治 (日産ムエ)	中澤 紘 (美鷹クラブ)	渡辺 和雄 (ダリンスク)	-	浦辺 栄 (Just)	神永 美代子 (KCS)	八田 哲 (相模原ベテラン)	芝原 久子 (梅島クラブ)	-	-
第17回 平成20年	大久保 俊輝 (中央大学)	清水 美賀子 (ブルーグリーン)	百瀬 翔太 (甲府工業高)	田中 愛弥香 (高島平クラブ)	吉野 大輔 (日野自工KWS)	-	北條 猛士 (THINK)	吉川 けい子 (THINK)	八田 哲 (相模原ベテラン)	松原 みち代 (ブルーグリーン)	高田 敏敏 (みずき)	関根 芳子 (THINK)
第18回 平成21年	参議院選挙開催による体育館使用中止のため中止											
第19回 平成22年	橋本 泰樹 (丸善クラブ)	戸辺 真梨奈 (フレンドシップ)	南木 瞭汰 (丸善クラブ)	大塚 美樹 (Jクラブ)	山口 賢治 (所沢市役所)	-	北條 猛士 (THINK)	竹内 一右 (南阿佐ヶ谷)	藤田 一寿 (個人)	川合 幸子 (松草クラブ)	八田 哲 (相模原ベテラン)	高橋 和子 (JBT)
第20回 平成23年	魚住 翔 (日野自工KWS)	上岡 由実 (社卓球クラブ)	山田 将也 (丸善クラブ)	桜井 弥希 (八王子北高校)	渡辺 拓 (日野自工KWS)	-	宇津木 健治 (川口卓愛会)	新井 さくら (丸子橋卓球スタジオ)	赤羽 芳彦 (日友会)	林 富美子 (福生サタデー)	八田 哲 (相模原ベテラン)	川村 愛子 (多摩スポの会)
第21回 平成24年	堀 光希 (大正大学)	鈴木 亜山美 (九十九)	菊池 新 (丸善クラブ)	都田 彩乃 (府中アルファ)	菊地 宏中 (川口市役所)	-	中村 勉 (コルベテ)	渡辺 由希子 (美鷹クラブ)	小嶋 昌樹 (SSC)	林 富美子 (福生サタデー)	中山 清司 (西東京クラブ)	渋谷 ひろ子 (船田TC)
第22回 平成25年	藤木 祥二 (中央大学)	市川 志穂 (日本大学)	小林 智貴 (慶応義塾)	佐藤 帆華 (東村山ジュニア)	岡田 広寿 (IMPACT)	木村 淳子 (川南クラブ)	石井 徹 (青嵐クラブ)	谷口 純子 (卓研会)	田畑 淳一 (東芝)	石塚 陽子 (FKクラブ)	蜂谷 剛 (大正同好会)	山田 清 (V.T神奈川)
第23回 平成26年	徳永 大輝 (中央大学)	三上 千穂 (中央大学)	手塚 元彌 (丸善クラブ)	田口 恵 (相原高校)	折原 源吾 (GTO)	-	西倉 遊星 (FAMILY)	出口 悦子 (青嵐クラブ)	山岡 淳三 (松草クラブ)	阿部 みゆき (阿部クラブ)	岡 誠治 (松草クラブ)	小倉 剛 (影松クラブ)
第24回 平成27年	宮本 幸典 (中央大学)	前瀬 初音 (東京富士大)	秋廣 真斗 (Hachitaku)	荒木 桂奈 (翼ヶ丘TTC)	阿部 雅展 (E's)	-	菊地 宏中 (川口市役所)	渡辺 由希子 (美鷹クラブ)	三田村 則明 (卓研会)	岸 雅江 (美鷹クラブ)	中山 清司 (相模原ベテラン)	志田 悟 (九十九クラブ)
第25回 平成28年	周 勝 (日本大学)	鷺塚 桃子 (東京富士大)	酒井 秀太 (U'sジュニア)	松本 紗陽花 (東村山ジュニア)	市川 雄也 (つばきクラブ)	-	山口 賢治 (所沢市役所)	林 華子 (NICE)	河合 秀二 (卓研会)	坂本 久美 (COLOR)	出村 板里子 (立花花組)	西木 和子 (しらとり)
											柴崎 好明 (相原TPF)	川添 恒幸 (一番星)
											井ノ口 博子 (花野井クラブ)	川村 愛子 (トマト倶楽部)