

"市長杯・教育長杯争奪"

第33回八王子市卓球選手権大会

期 日 2019年4月14日（日）
午前9時30分 試合開始

会 場 エスフォルタアリーナ八王子 メイン・サブアリーナ

主 催 八王子市卓球協会

後 援 八王子市教育委員会 読売新聞社
日本卓球株式会社 株式会社 タマス

<大会次第>

1. 開会の辞
2. 大会代表挨拶
3. 来賓挨拶
4. 競技委員代表挨拶
5. 試合開始
6. 表彰式
7. 閉会の辞

<大会役員>

名誉会長	石森 孝志			
名誉顧問	萩生田 光一	黒須 隆一	駒沢 広行	安間 英潮
	伊藤 祥広	伊藤 裕司		
大会会長	対間 康久			
大会副会長	渡辺 勝男	山田 茂	今井 幸雄	
強化本部長	長尾健太郎			
顧問	藤本 高栄	中野 茂	宝川 鉄美	佐藤 孝寿
	富岡 成一	長尾 健太郎		
競技委員長	早川 美子			
競技副委員長	植松 秀子	渋谷ひろ子		
審判長	森 東代子			
競技委員	佐藤 孝寿	武田 哲博	横溝 和央	
	森 東代子	瀬沼 敏郎		
	吉野 大輔	田中七七生	佐藤美枝子	
会 計	高橋こずえ			
事 務 局	早川 美子			

試合結果 (1)

一般男子	優勝	小野寺翔平 (中央大学)
	準優勝	吉田俊申 (中央大学)
	3位	浅津碧利 (中央大学) 田中京太郎 (翔学食官)
ジュニア男子	優勝	関友喜 (浜松東部中)
	準優勝	二井原有真 (丸善クラブ)
	3位	志村裕己 (立川高校) 細田卓良 (甲斐路クラブ)
カデット男子	優勝	谷優一 (深川第七中学校)
	準優勝	香坂海斗 (victory江東クラブ)
	3位	平山智悠 (翔学食官) 森田開山 (翔学食官)
男子ホープスA	優勝	大貫蓮弥 (城山クラブ)
	準優勝	近藤凱登 (近藤クラブ)
	3位	二井輝英斗 (トムジュニア) 岩下央 (新河岸クラブ)
男子ホープスB	優勝	大貫瑛土 (城山クラブ)
	準優勝	岩見優光 (トムジュニア)
	3位	管信乃助 (松山T.T.S)
男子サーティ	優勝	山越尚也 (trouble some)
	準優勝	大澤弘輝 (ヤックル)
	3位	原田篤 (スパーク) 尾崎史朗 (ヤックル)
男子フォーティ	優勝	大貫謙司 (城山クラブ)
	準優勝	林研一 (鶴間公園クラブ)
	3位	仲西健悟 (FLAT) 山口健一 (城山卓球同好会)
男子フィフティ	優勝	櫛田剛志 (相模原ベテラン会)
	準優勝	竹内賢治 (府中キララ)
	3位	岩佐正道 (相模原ベテラン会) 横田徳実 (西部クラブ)
男子シックスティ	優勝	坂本憲一 (日産追浜)
	準優勝	林賢治 (八日市場クラブ)
	3位	金本啓二 (市原クラブ) 柴崎好明 (相模原TPF)
男子セブンティ	優勝	渡辺元和 (卓伸会)
	準優勝	高田敏範 (船田T.C)
	3位	高原滋 (世田谷クラブ) 佐藤昭治 (相模原市役所)
一般女子	優勝	岩越帆香 (早稲田大学)
	準優勝	笹尾明日香 (早稲田大学)
	3位	加藤瑞穂 (個人) 荒木桂奈 (和津女子高)

試合結果(2)

ジュニア女子	優勝	山口美咲 (正智ジュニア)
	準優勝	白野真由 (日大桜丘高校)
	3位	森夏歩 (南大沢学園) 神谷桜子 (R&M)
カデット女子	優勝	堀江こほり (卓精会)
	準優勝	野々口彩乃 (すほ°たまJr)
	3位	佐久間 芽生 (文星芸大附中) 荒井花奈 (蓮田ジュニア)
女子ホープスA	優勝	梅澤美緒 (丸善クラブ)
	準優勝	五十嵐のぞみ (丸手橋卓球クラブ)
	3位	平山裕理 (翔学館) 枝川木梨子 (すほ°たまJr)
女子ホープスB	優勝	玉井美帆 (Hachitaku)
	準優勝	佐久間結生 (卓桜会)
	3位	山下夏海 (翔卓TTC) 池田真 (タクスター-TTC)
女子サーティ	優勝	伊藤檀紀 (サラン)
	準優勝	細谷友花 (S8TTC)
	3位	光永由紀子 (船田T.C) 久松育恵 (S8TTC)
女子フォーティ	優勝	山口弘美 (とこ3クラブ)
	準優勝	堀江あか子 (卓精会)
	3位	井上晴美 (Leaf) 小田中敦子 (キートス)
女子フィフティ	優勝	谷口純ナ (東卓精会)
	準優勝	村山直子 (上溝卓球愛好会)
	3位	藤原輝枝 (ミント) 栗山多恵 (新魚組)
女子シックスティ	優勝	坂本久美 (COLOR)
	準優勝	北島よし子 (東卓精会)
	3位	駒田秋美 (船田T.C) 田所秀子 (上溝卓球愛好会)
女子セブンティ	優勝	糸川せつ子 (相模原ベテラン会)
	準優勝	城所アツ子 (船田T.C)
	3位	神谷恵美子 (卓伸会) 川村愛子 (トマト倶楽部)

<入賞>

- ① 一般男子・・・ 1位(賞状、市長杯、ニッタクトロフィー、ニッタク賞品、読売楯・メダル)
2位(賞状、ニッタク楯、タマス賞品、読売メダル) 3位(賞状、ニッタク楯、ニッタク賞品、読売メダル)
- ② 一般女子・・・ 1位(賞状、教育長杯、ニッタクトロフィー、ニッタク賞品、読売楯・メダル)
2位(賞状、ニッタク楯、タマス賞品、読売メダル) 3位(賞状、ニッタク楯、ニッタク賞品、読売メダル)
- ③ ジュニア男子・・・ 1位(賞状、ニッタクトロフィー、ニッタク賞品、読売メダル)
2位(賞状、ニッタク楯、タマス賞品、読売メダル) 3位(賞状、ニッタク楯、ニッタク賞品、読売メダル)
- ④ 他の種目は、男女共、ジュニア男子と同じ。

<大会諸注意事項>

1. 大会中の怪我・病気については、個人責任となりますので、宜しくお願いします。
2. 試合前の練習は3球(敵守)でお願いします。
3. セット間の休憩は1分間とするように、お願いします。

一般男子

(メインアリーナ19~24コート)

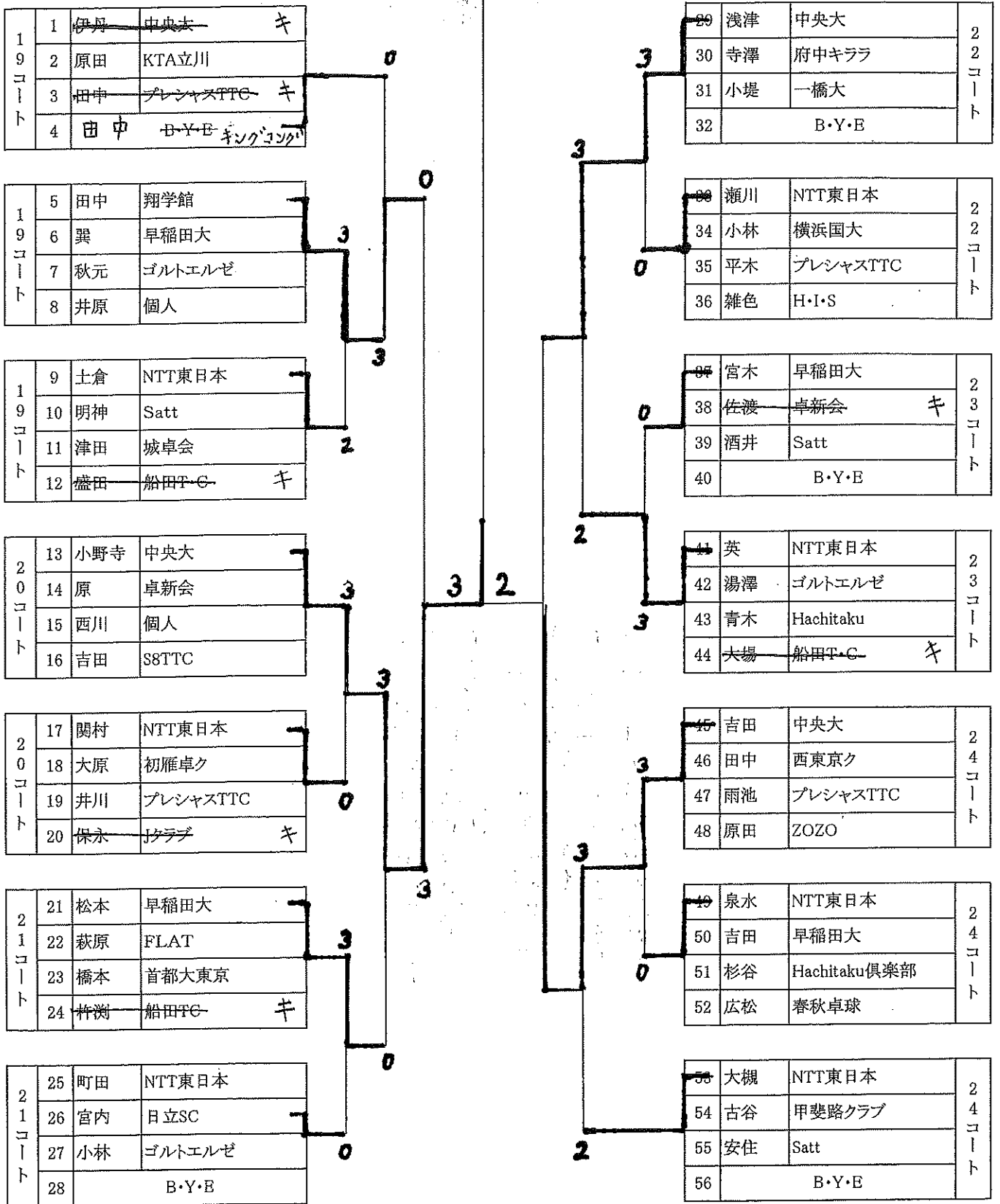

ジュニア男子

(メインアリーナ 13~18コート)

13 コート	1	関	浜松市東部中学校
	2	島田	M・I・S
	3	浅川	八王子高校
	4	B・Y・E	

13 コート	5	友部	川越高校
	6	富永	八王子東高校
	7	片平	八王子実践高校
	8	高麗	八王子高校

13 コート	9	山崎	八王子実践高校
	10	芹澤	八王子高校
	11	馬場	東京高専
	12	松村	府中キララ卓球クラブ

14 コート	13	中村	八王子実践高校
	14	石井	町田工業高校
	15	鈴木	個人
	16	真喜志	鎌水JTC

14 コート	17	宮地	Hachitaku
	18	相澤	鎌水JTC
	19	松尾	東京高専
	20	鈴木	八王子高校

15 コート	21	細田	甲斐路クラブ
	22	中村	八王子実践高校
	23	光永	片倉高校
	24	山下	八王子高校

15 コート	25	峰島	八王子実践高校
	26	後藤	東京高専
	27	立田	丸善クラブ
	28	儘田	府中工業高校

16 コート	29	吉田	Hachitaku
	30	仁張	東京高専
	31	中村	八王子東高校
	32	本島	八王子高校

16 コート	33	志村	立川高校
	34	桑原	八王子実践高校
	35	樫山	丸善クラブ
	36	平本	鎌水JTC

17 コート	37	山田	清瀬高校
	38	鈴木	八王子実践高校
	39	穴井	東京高専
	40	片木	南大沢学園

17 コート	41	金子	Alive
	42	恩田	八王子東高校
	43	菅谷	M・I・S
	44	若旅	八王子実践高校

18 コート	45	川久保	府中西高校
	46	坪井	Hachitaku
	47	野村	東京高専
	48	二橋	八王子東高校

18 コート	49	仁井原	丸善クラブ
	50	松本	Jクラブ
	51	飯田	八王子東高校
	52	山崎	丸善クラブ

カデット男子(1)

(メインルーナー 1~6コート)

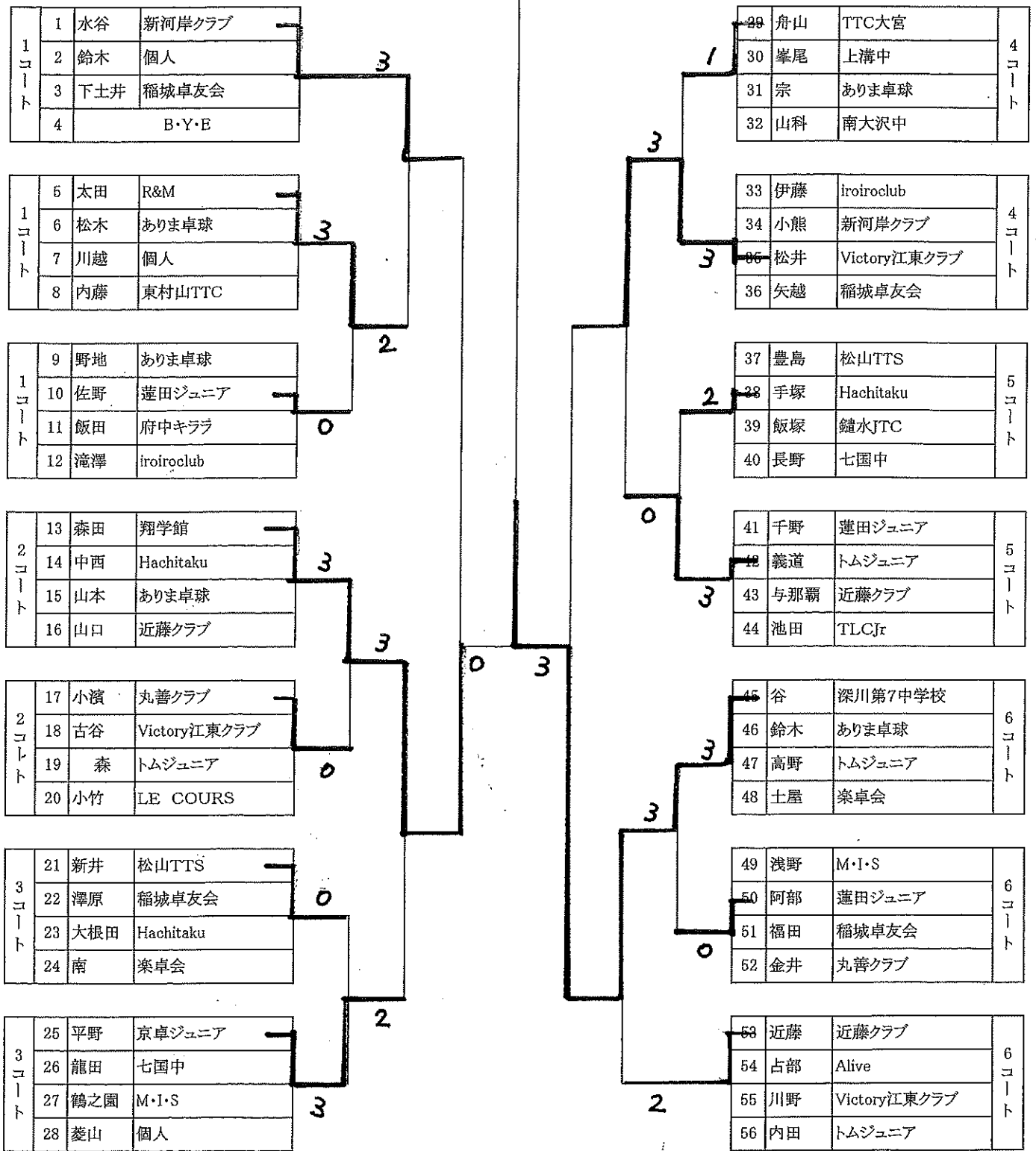

カデット男子(2)

(メインアリーナ 7~12コート)

7コート	57	松木	Hachitaku
	58	小泉	稲城卓友会
	59	金井	ありま卓球 キ
	60	東屋	B・Y・E-TLg

7コート	61	真喜志	鍵水JTC
	62	山田	翔学館
	63	宮崎	近藤クラブ
	64	米村	東村山TTC キ

7コート	65	平野	京卓ジュニア キ
	66	山田	蓮田ジュニア
	67	熊井	Victory江東クラブ
	68	大沢	南大沢中

8コート	69	鈴木	稲城卓友会
	70	鹿島	蓮田ジュニア
	71	杉浦	ありま卓球 キ
	72	伊藤	七国中

8コート	73	熊木	トムジュニア
	74	西河原	近藤クラブ
	75	小笠原	iroiroclub
	76	矢島	楽卓会

9コート	77	三上	Hachitaku
	78	大塚	上溝中
	79	平田	鍵水JTC
	80	内田	ありま卓球

9コート	81	ゼルナ	R&M
	82	平山	翔学館
	83	広瀬	M・I・S
	84	志村	Alives

10コート	85	外園	新河岸クラブ
	86	細野	ありま卓球 キ
	87	牛丸	東村山TTC
	88		B・Y・E

10コート	89	須藤	すぼたまJr
	90	大竹	鍵水JTC
	91	庄司	Hachitaku
	92	斉藤	個人

11コート	93	奥山	蓮田ジュニア
	94	袖山	M・I・S キ
	95	砂田	Hachitaku
	96	加嶋	楽卓会

11コート	97	佐々木	TLCJr
	98	野崎	トムジュニア
	99	下倉	稲城卓友会
	100	栈敷	Jクラブ

12コート	101	石森	松山TTS
	102	幸村	ありま卓球
	103	神山	新河岸クラブ
	104	伊藤	個人

12コート	105	合内	東村山TTC キ
	106	堀田	Hachitaku
	107	金子	蓮田ジュニア
	108	斉藤	iroiroclub

12コート	109	香坂	Victory江東クラブ
	110	宮原	鍵水JTC
	111	井上	個人
	112	田代	トムジュニア

男子ホープスA

(メインアリーナ 43~47コート)

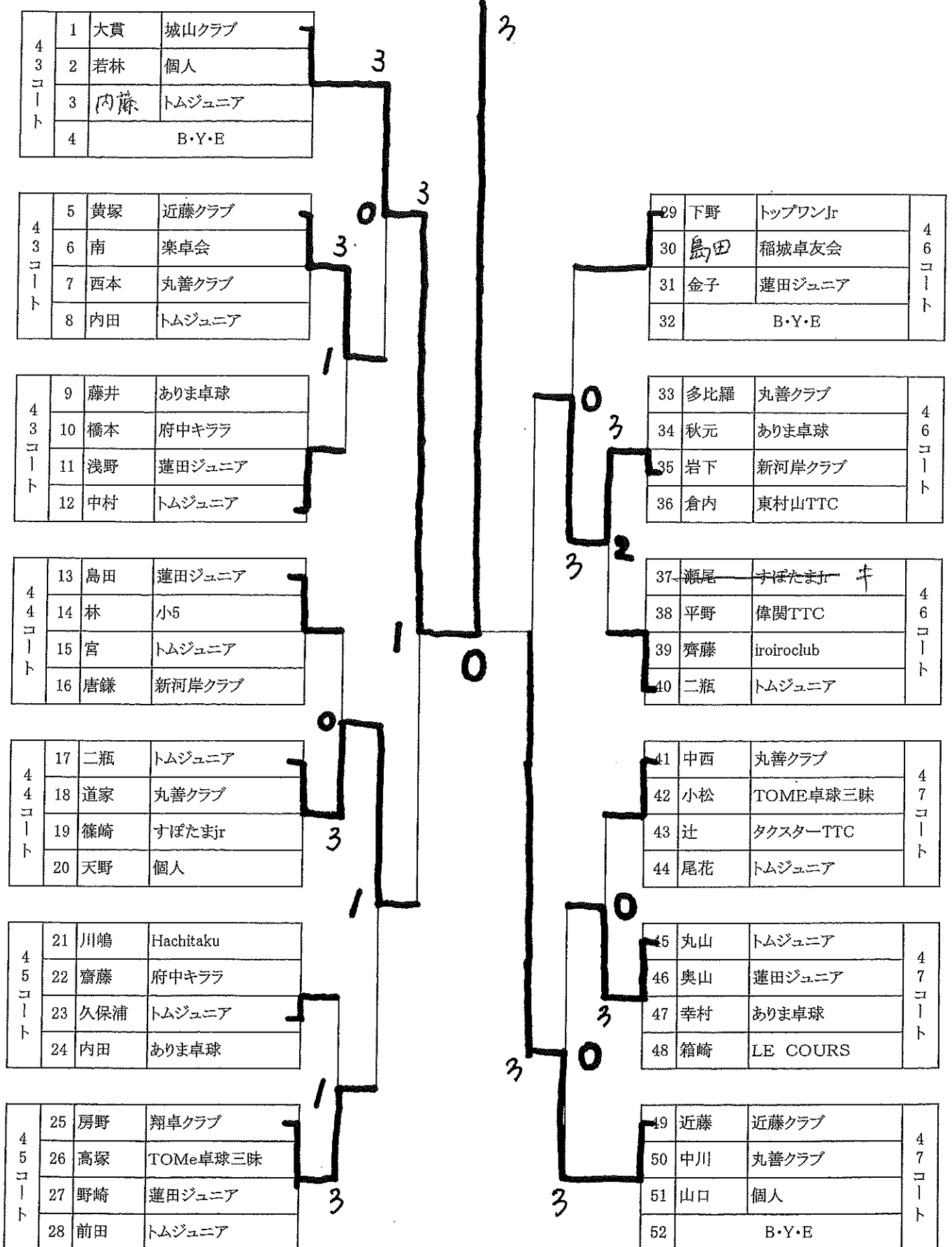

男子ホープスB

(メインアリーナ 42コート)

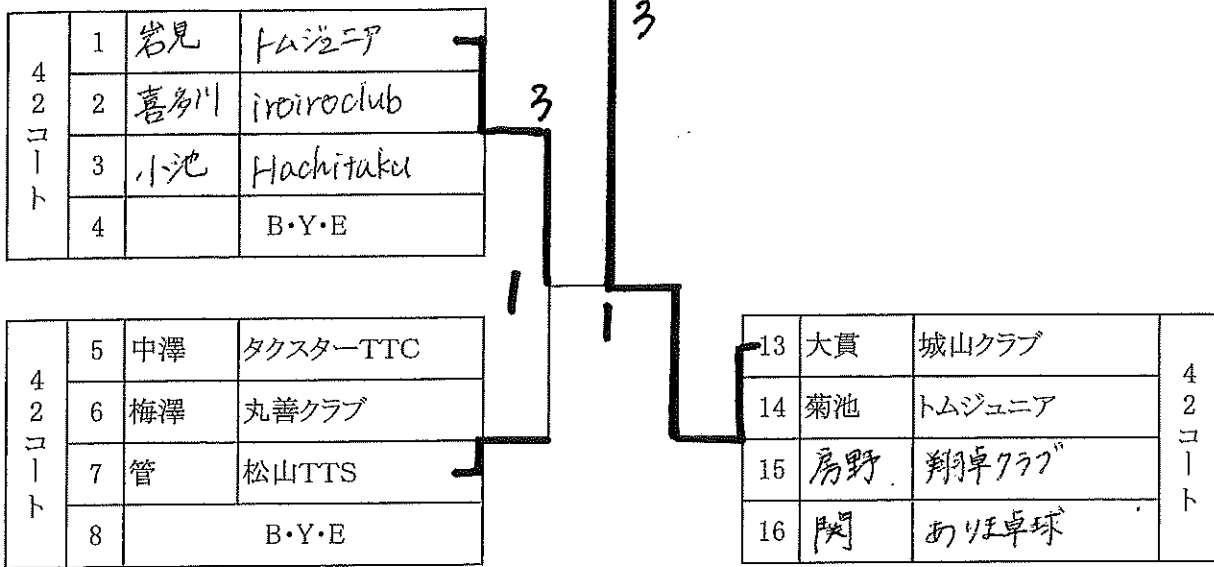

八王子丸善スポーツ

都下最大の卓球専門フロアー
卓球台常設、試合できます！

東京都八王子市八幡町8-1
0426-23-2300

●卓球センター(8台完備)
0426-22-9820

★ Hachitaku 八王子卓球スクール

- はちたく -

JR・京王線高尾駅北口から徒歩3分！
男女別シャワールーム、冷暖房完備！
健康維持からアスリートの方まで！
楽しく卓球はじめませんか？

年代別から小学生まで代表多数！！

Tel: 042-673-5747
HP: <http://hachitaku.com>
Mail: info@hachitaku.com

随時会員募集中！！

男子サーティ

(メインアリーナ 29コート)

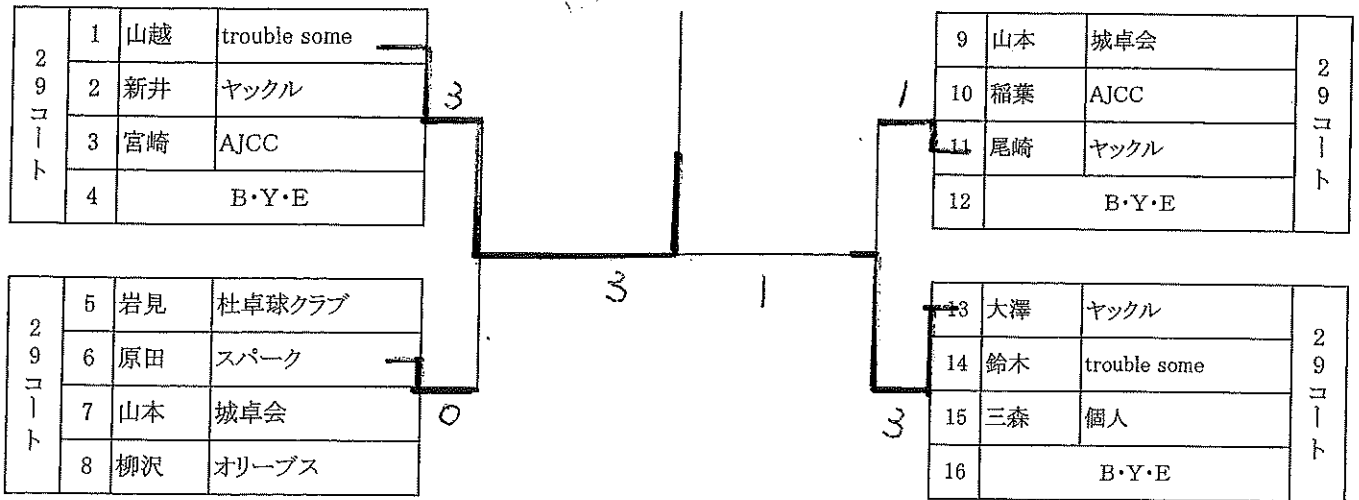

男子フォーティ

(サブアリーナ 1~2コート)

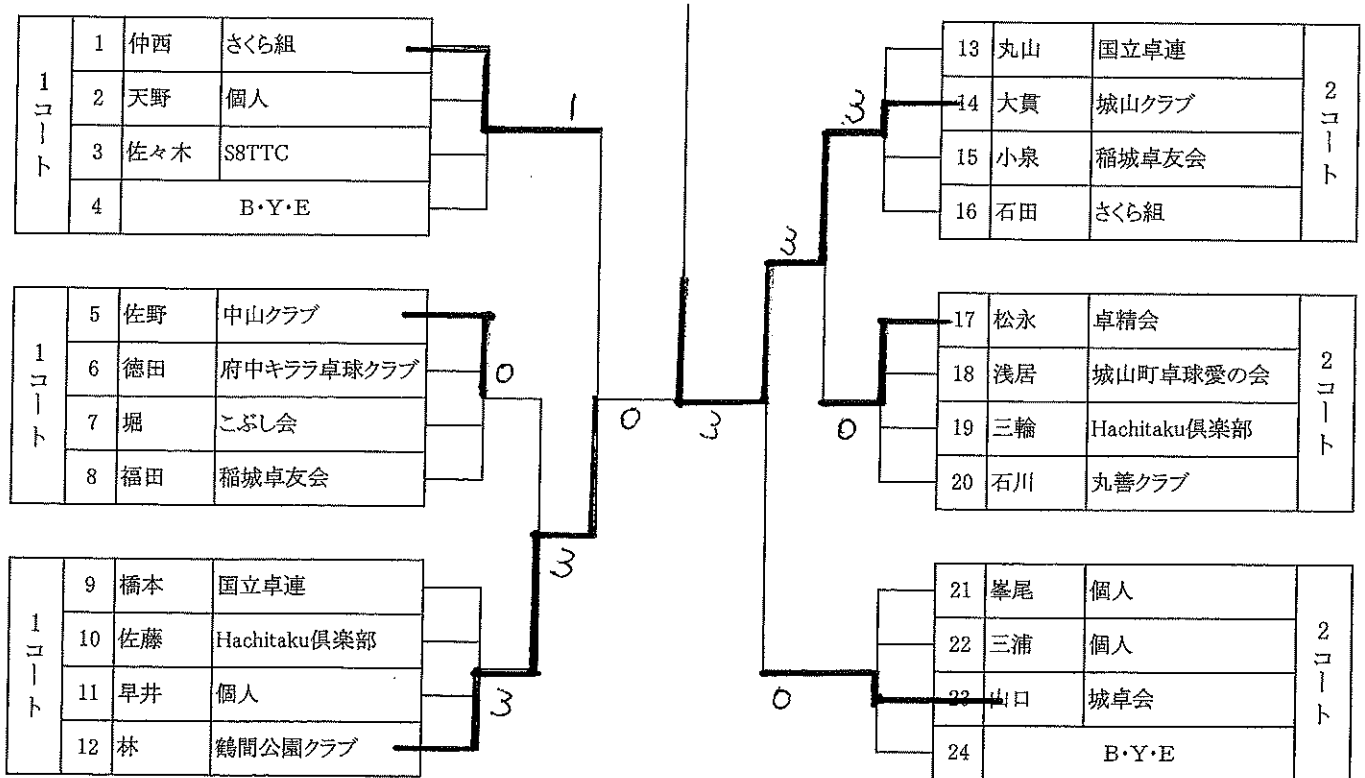

男子フイフティ

(サブアリーナ 3~4コート)

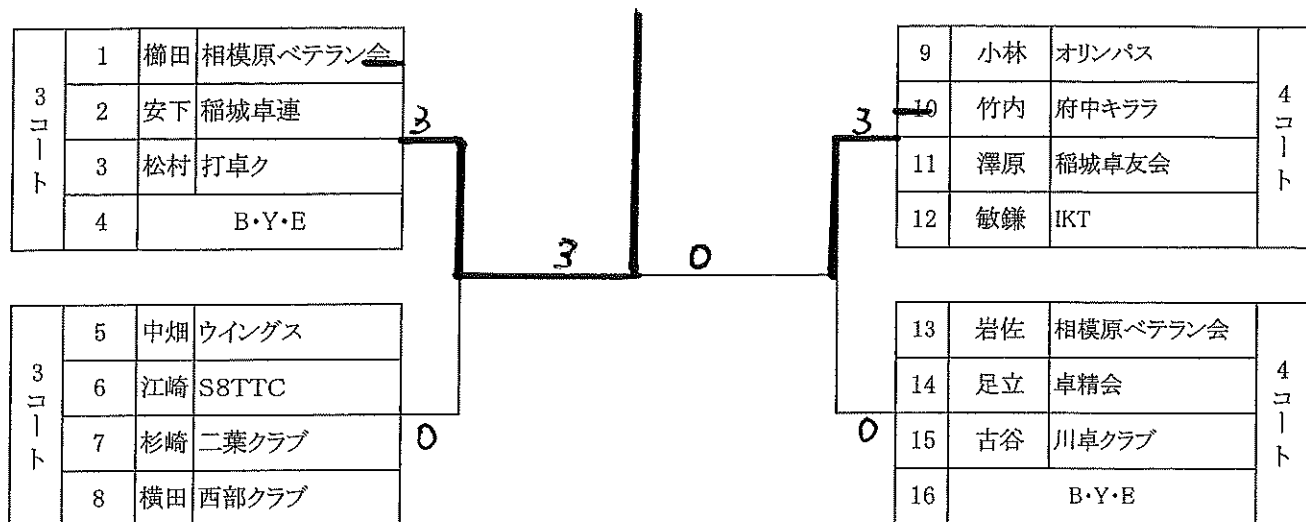

男子シックスティ

(サブアリーナ 5~6コート)

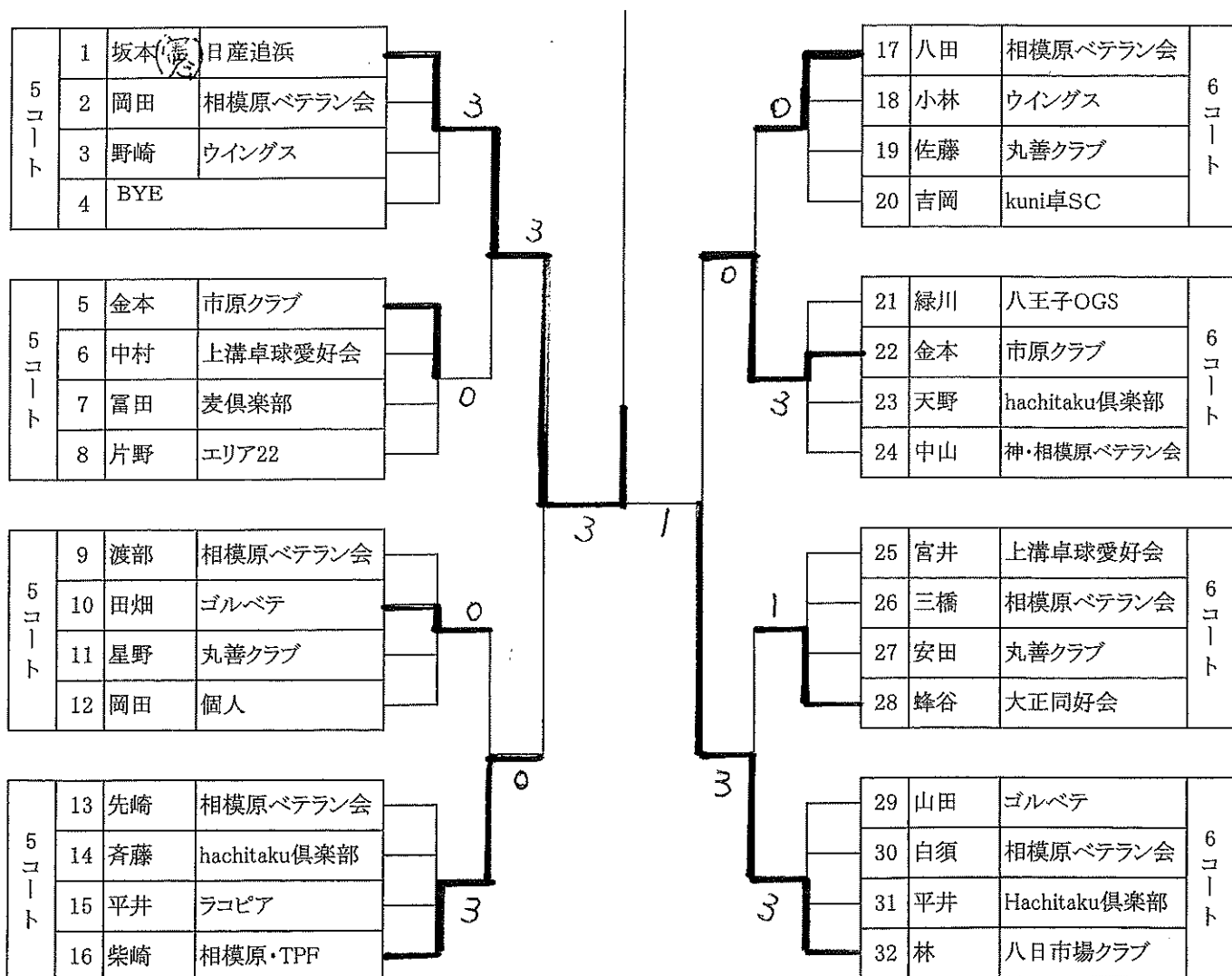

男子セブンティ

(サブアリーナ 7~8コート)

7 コート	1	永本	丸善クラブ
	2	山岸	オレンジ
	3	石野	個人
	4	市原	こぶし会
	5	高原	世田谷クラブ
	6	B・Y・E	

8 コート	13	高田	船田TC
	14	細田	オレンジ
	15	三神	Hachitaku倶楽部
	16	柴田	城卓会
	17	太巻	北町南クラブ
	18	竹内	プレシヤスTTC

7 コート	7	谷田	個人
	8	井上	個人 工学院OB
	9	島谷	ラコピア
	10	中谷	相模原ベテラン会
	11	竹田	丸善クラブ
	12	渡辺	卓伸会

8 コート	19	井上	稲城卓友会
	20	峯尾	凌友クラブ
	21	佐藤	相模原市役所
	22	小野	上溝卓球愛好会
	23	松下	ラブオール
	24	B・Y・E	



トムジュニアテーブルテニスクラブ

ナンバーワンを目指しオンリーワンの技術をみがく！！

ホームページ <http://tom-jr.main.jp>

八王子市卓球協会指定印刷店

ハンコ卸売センター八王子店

印鑑・ゴム印・印刷全般（名刺/封筒/チラシなど）

〒192-0063 東京都八王子市元横山町2-2-9

TEL 042-649-9070 FAX 042-649-9078

一般女子

(メインアリーナ25~28コート)

個人

25 コート	1	中川	NTT東日本
	2	伊藤	中央大
	3	佐藤	新河岸クラブ
	4	B・Y・E	

25 コート	5	岩越	早稲田大
	6	岡本	R&M
	7	加藤	和洋女子高
	8	桐ヶ谷	Jクラブ キ

26 コート	9	小室	NTT東日本
	10	荒木	和洋女子高
	11	曾根原	早稲田大
	12	B・Y・E	

26 コート	13	青木	中央大
	14	松本	NTT東日本
	15	陣ヶ尾	和洋女子高 キ
	16	B・Y・E	

27 コート	17	加藤	KYOWA-KIRIN-TTS
	18	荒川	NTT東日本
	19	石川	和洋女子高
	20	西田	Jクラブ

27 コート	21	大川	中央大
	22	須藤	和洋女子高
	23	工藤	NTT東日本
	24	伊藤	早稲田大

28 コート	25	松本	東村山T・T・C キ
	26	竹内	中央大
	27	上野	NTT東日本
	28	倉持	和洋女子高

28 コート	29	笹尾	早稲田大
	30	鈴木	和洋女子高
	31	斉藤	新河岸クラブ
	32	B・Y・E	

卓球用品・用具のことなら

試合結果速報掲載!

試合情報や用具や
お買い得品

都下情報満載のHP

<http://www.takkyu.com>



卓球専門店トミオカ

八王子市明神町3-7-4

0426-46-5544

ジュニア女子
(メインアリーナ 48コート)

48 コート	1	山口	正智Jr
	2	神谷	R&M
	3	鈴木	プレシヤスTTC

48 コート	4	松原	プレシヤスTTC
	5	森	R&M
	6	白野	日大桜丘高校

カデット女子

(メインアリーナ 31~36コート)

31 コート	1	高橋	Hachitaku
	2	早川	新河岸クラブ
	3	武藤	近藤クラブ
	4	佐久間	B・Y・E (文星芸大附中)

32 コート	5	中尾	蓮田ジュニア
	6	瀬戸	翔学館
	7	唐鎌	新河岸クラブ
	8	前田	Hachitaku

32 コート	9	井上(も)	弥栄中
	10	井上(ひ)	近藤クラブ
	11	瀬尾	すばたまjr
	12	角掛	蓮田ジュニア

33 コート	13	西村	Hachitaku
	14	松本	新河岸クラブ
	15	中村	Jクラブ
	16	小野寺	近藤クラブ

33 コート	17	野々口	すばたまjr
	18	尾崎	丸善クラブ
	19	土屋	近藤クラブ
	20	妻龍	オーリーブス

34 コート	21	堀江	卓精会
	22	山口	丸善クラブ
	23	松田	すばたまjr
	24	角出	Hachitaku

34 コート	25	中村	丸善クラブ
	26	島谷	TOMを卓球三昧
	27	山口	楽卓会
	28	堀野	新河岸クラブ

35 コート	29	堀口	トムジュニア
	30	島田	東村山T・T・C
	31	伊藤	近藤クラブ
	32	三上	オーリーブス

36 コート	33	荒井	蓮田ジュニア
	34	山口	個人
	35	篠崎	すばたまjr
	36	森井	近藤クラブ

女子ホープスA

(メインアリーナ38~41コート)

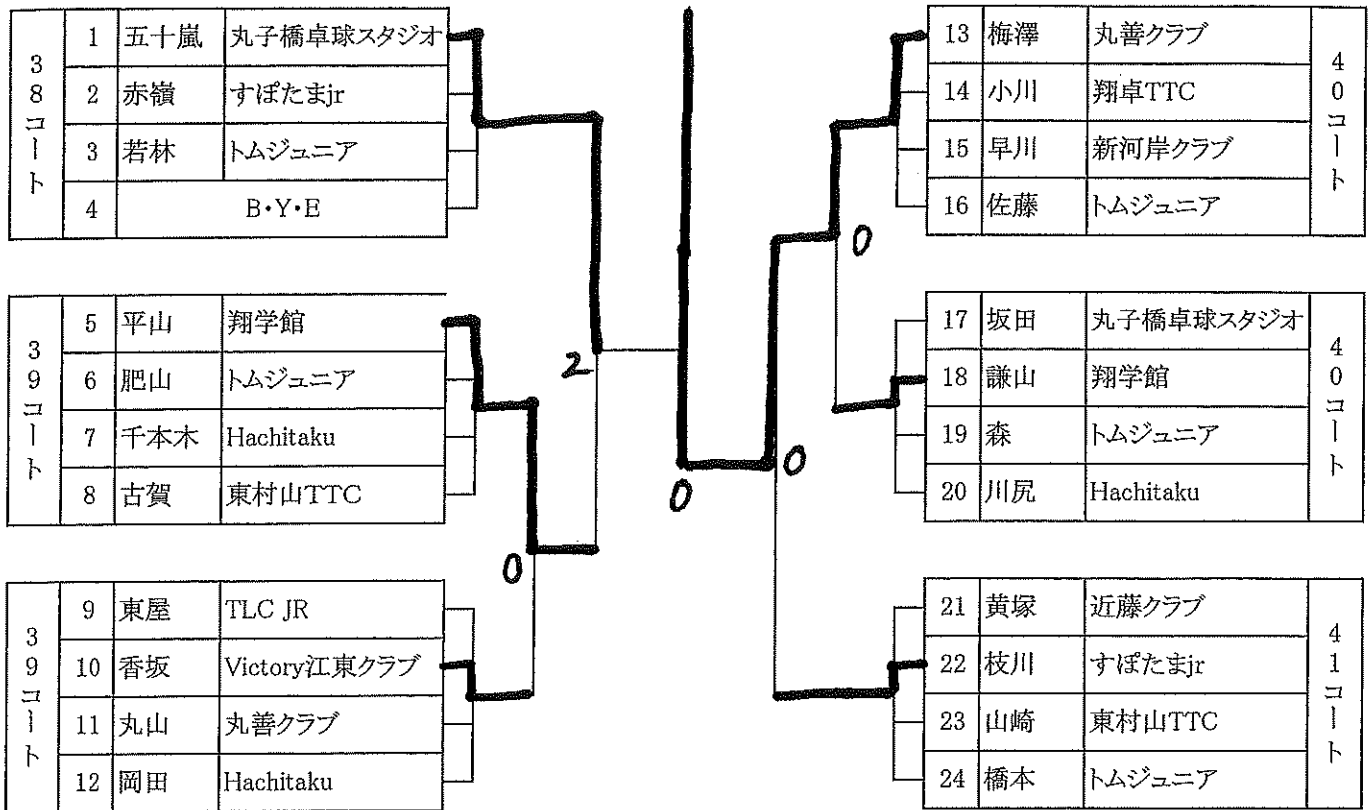

女子ホープスB

(メインアリーナ36コート)

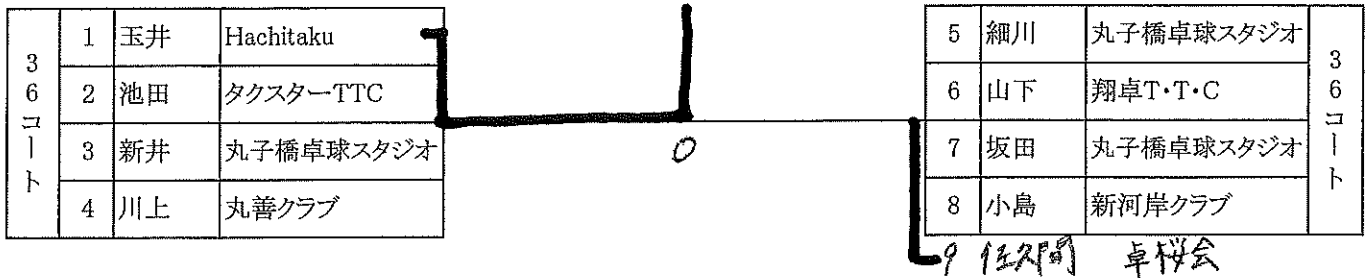

読売新聞

読売新聞社 THE YOMIURI SHIMBUN
 〒100-8055 東京都千代田区大手町1-7-1
 TEL 03-3242-1111(大代表)
<http://www.yomiuri.co.jp/>

女子サーティ

(メインアリーナ30コート)

Aブロック

1	細谷	S8TTC
2	伊藤	サラン
3	鈴木	暁クラブ

Bブロック

4	光永	船田TC	30 コート
5	久松	S8TTC	
6	山田	個人	

決勝トーナメント

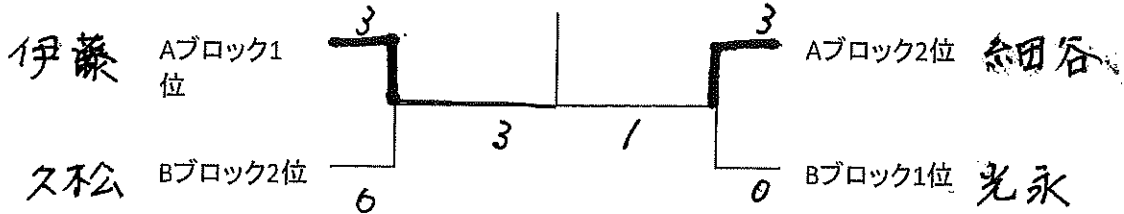

女子フォーティ

(サブアリーナ9コート)

Aブロック

1	古屋	Hachitaku倶楽部
2	小田	キートス
3	井上	Loof
4	川井	個人

Bブロック

5	山口	ところクラブ	9 コート
6	堀江	卓精会	
7	内田	キートス	
8	池田	T.O.M	

決勝トーナメント

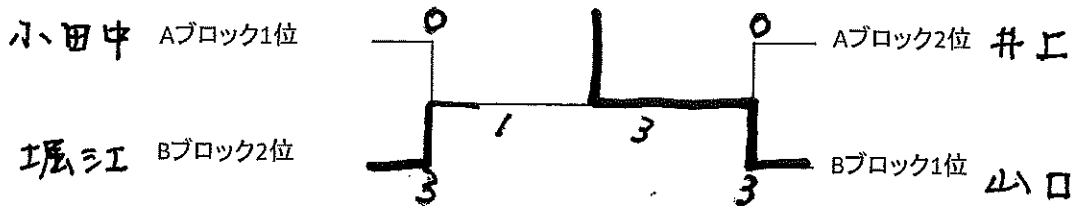

女子フィフティ

(サブアリーナ10コート)

10 コート	1	谷口	東・卓精会
	2	栗山	新鮮組
	3	村山	上溝卓球愛好会
	4	植松	S8TTC
	5	藤原	ミント

女子シックスティ
(サブアリーナ11コート)

B
Aブロック

1 1 コ ー ト	1	駒田	船田TC
	2	武田	COLOR
	3	鍋久保	新鮮組
	4	B・Y・E	

A
Bブロック

1 1 コ ー ト	5	坂本	COLOR
	6	柴田	上溝卓球愛好会
	7	宮川	新鮮組
	8	笹本	あやめ会

Cブロック

1 1 コ ー ト	9	北島	東・卓精会
	10	田所	上溝卓球愛好会
	11	内田	新鮮組
	12	木村	新鮮組

決勝トーナメント

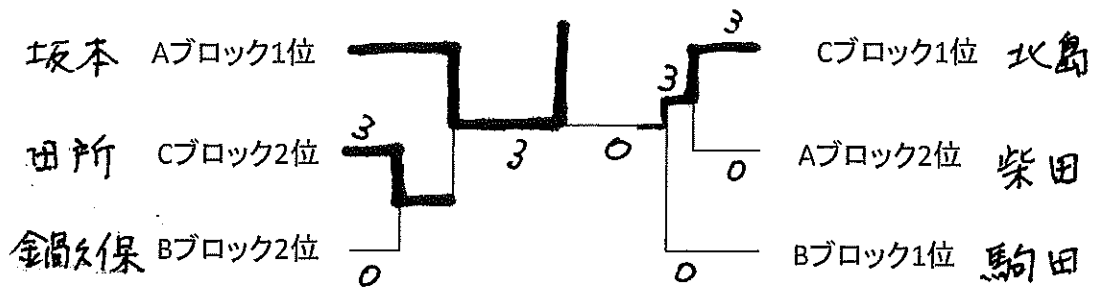

女子セブンティ
(サブアリーナ12コート)

1 2 コ ー ト	1	城所	船田TC
	2	安永	Jクラブ
	3	神谷	卓伸会
	4	一戸	二期会
	5	守屋	とまとクラブ
	6	B・Y・E	

1 2 コ ー ト	7	川村	とまとクラブ
	8	柴田	相模原ベテラン会
	9	登本	四季クラブ
	10	岸	凌友クラブ
	11	平井	ふおーば
	12	B・Y・E	