

“市長杯・教育長杯争奪” 第36回八王子市卓球選手権大会

期 日 令和4年4月10日(日)
会 場 エスフォルタアリーナ八王子 メイン・サブアリーナ
主 催 八王子市卓球協会
後 援 八王子市 八王子市教育委員会 読売新聞社
日本卓球株式会社 株式会社タマス

〈試合までの流れについて〉

1. 当日の検温 (体育館2F受付)
2. 手指の消毒
3. 連絡先及び健康状態申告書の提出
4. 出欠の確認
5. 観客席にて待機
6. 大会に対する諸注意 / AM9:15～・PM1:15～
7. 試合開始 / AM9:30～・PM1:30～

〈大会役員〉

名 誉 会 長	石森 孝志			
名 誉 顧 問	萩生田 光一	駒沢 広行	安間 英潮	
	伊藤 祥広	馬場 貴大		
大 会 会 長	対間 康久			
大 会 副 会 長	安藤 美江	山田 茂	今井 幸雄	
顧 問	藤本 高栄	富岡 成一	中野 茂	宝川 鉄実
	田倉 三枝	金子 幸人	田辺 和人	
競 技 委 員 長	安藤 美江			
競 技 副 委 員 長	武田 哲博	本城 美智子		
審 判 長	鈴木 恵美			
副 審 判 長	関 満江	伍井 祐也		
競 技 委 員	高橋 こずえ	高橋 美香	原 好明	
	山名 泰治	瀬沼 敏郎	吉野 大輔	
	田中 七七生	長尾 健太郎	佐藤 孝寿	
	グエン・ミ・フン			
会 計	高橋 こずえ			

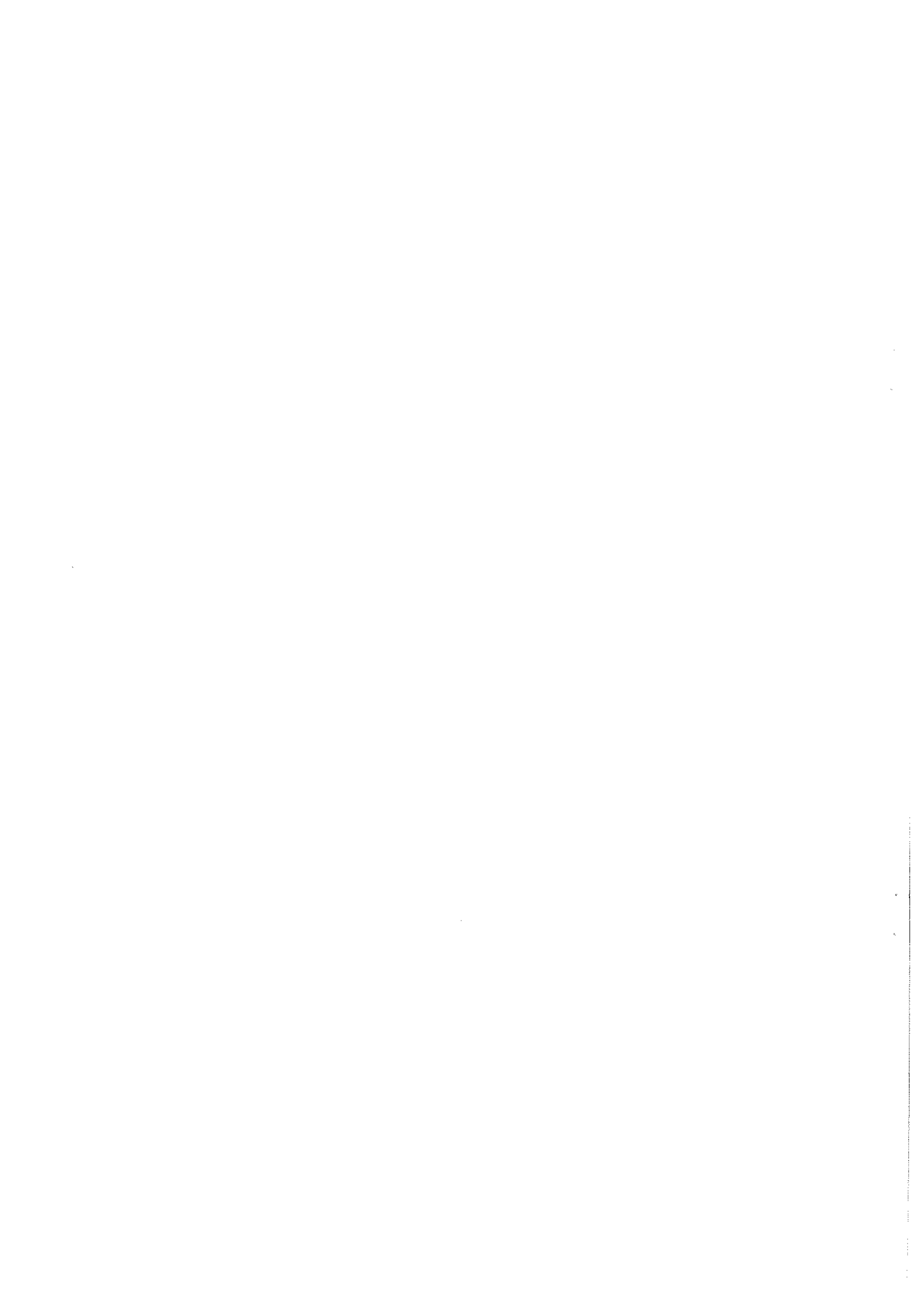

試合結果(1)

一般男子	優勝	Foerster G. C. (SPOTTO)
	準優勝	合田翔一 (SPOTTO)
	3位	村上遼馬 (Moomin's) 坂井崇人 (LCT)
ジュニア男子	優勝	近藤凱誉 (近藤クラブ)
	準優勝	黄塚結空 (近藤クラブ)
	3位	渡辺啓記 (多摩スポーツJr) 佐藤大雅 (工学院大附属高校)
カデット男子	優勝	松本來斗 (宮上中学校)
	準優勝	直井健一郎 (マイダス)
	3位	近藤快利 (R&M) 宗石経仁 (偉関TTL)
男子ホープスA	優勝	長本有生 (早実キッズ)
	準優勝	原澤俊太 (薄根卓球)
	3位	小田悠生 (TSIジュニア) 野川駿斗 (マイダス)
男子ホープスB	優勝	野々山瑛二郎 (卓球技塾)
	準優勝	吉岡 良 (マイダス)
	3位	鈴木晴人 (FLAT HILL) 能沢悠人 (偉関TTL)
男子サーティ	優勝	鈴木 亮 (E's)
	準優勝	湯澤博貴 (SPOTTO)
	3位	市川雄也 (つばさクラブ) 岩永和文 (E's)
男子フォーティ	優勝	阿部裕展 (E's)
	準優勝	阿部雅展 (E's)
	3位	滝沢誠司 (卓腕倶楽部) 天野正浩 (R&M)
男子フィフティ	優勝	菊地浩彰 (つばさクラブ)
	準優勝	竹内賢治 (府中キララ卓球クラブ)
	3位	寺田秀和 (卓腕倶楽部) 古谷英幸 (ウイングス)
男子シックスティ	優勝	金本啓二 (市原クラブ)
	準優勝	木梨博和 (ゴルベテ)
	3位	杉木浩行 (ゴルベテ) 濱渦健一 (キメラーズ)
男子セブンティ	優勝	渡辺元和 (卓伸会)
	準優勝	小巻昭彦 (GLクラブ)
	3位	井上正道 (工学院大OB) 渡辺 光 (キメラーズ)

試合結果 (2)

一般女子	優勝	狩野琴春 (K&Mジュニア)
	準優勝	徳島柚葉 (太洋歯科)
	3位	高野弥生 (MIクラブ) 金子碧衣 (松戸市役所)
ジュニア女子	優勝	楡原愛莉 (秋草学園)
	準優勝	鈴木穂香 (秋草学園)
	3位	阿部 遥 (秋草学園) 山本優月 (秋草学園)
カデット女子	優勝	赤嶺登愛 (うだ卓)
	準優勝	山本ゆりあ (卓球技塾)
	3位	岩木優芽 (MDttl) 坂本恵菜 (リバティ)
女子ホープスA	優勝	吉住誌允 (偉関TTL)
	準優勝	原澤杏佳 (薄根卓球)
	3位	瓜生日咲 (マイダス) 宮澤真唯 (偉関TTL)
女子ホープスB	優勝	神沢瑞希 (偉関TTL)
	準優勝	原澤有里佳 (薄根卓球)
	3位	高村咲舞 (松山TTS) 金子綺音 (F. L. T. CLUB)
女子フォーティ	優勝	平本孝子 (ヒノクラブ)
	準優勝	岡崎真澄 (ヒノクラブ)
	3位	川脇純子 (T. T. NONAKA) 田邊さおり (卓ツキーズ)
女子フィフティ	優勝	出口悦子 (チェリオ)
	準優勝	奥富明子 (青梅クラブ)
	3位	岸本栄子 (山さ組) 長澤恵美子 (ひめさゆり)
女子シックスティ	優勝	森田真美 (荻体クラブ)
	準優勝	塚田智子 (アルバ)
	3位	山口好子 (ゲーテ) 高谷ゆかり (青梅クラブ)
女子セブンティ	優勝	糸川せつ子 (相模原ベテラン会)
	準優勝	堀 信子 (八王子ひまわり)
	3位	山畑愛子 (青梅クラブ) 高野富美代 (卓ツキーズ)

<入賞>

- ①一般男子・・・1位(賞状、市長杯、ニッタクトロフィー、タマス賞品、読売メダル)2位・3位(賞状、ニッタク楯、ニッタク賞品、読売メダル)
 ②一般女子・・・1位(賞状、教育長杯、ニッタクトロフィー、タマス賞品、読売メダル)2位・3位(賞状、ニッタク楯、ニッタク賞品、読売メダル)
 ③カデット男子・・・1位(賞状、読売楯、ニッタクトロフィー、タマス賞品、読売メダル)2位・3位(賞状、ニッタク楯、ニッタク賞品、読売メダル)
 ④カデット女子・・・1位(賞状、読売楯、ニッタクトロフィー、タマス賞品、読売メダル) 2位・3位(賞状、ニッタク楯、ニッタク賞品、読売メダル)
 ⑤他の種目は、男女共、全て次の通り。

1位(賞状、ニッタクトロフィー、タマス賞品、読売メダル)2位・3位(賞状、ニッタク楯、ニッタク賞品、読売メダル)

<大会諸注意事項>

1. 大会中の怪我・病気については、個人責任となりますので、宜しくお願いします。
2. 試合前の練習は3球(厳守)でお願いします。
3. セット間の休憩は1分間とするように、お願いします。

リーグ戦試合順 : ①2-3、②1-4、③2-4、④1-3、⑤3-4、⑥1-2

ジュニア男子
(PMメインアリーナ 1~10コート)

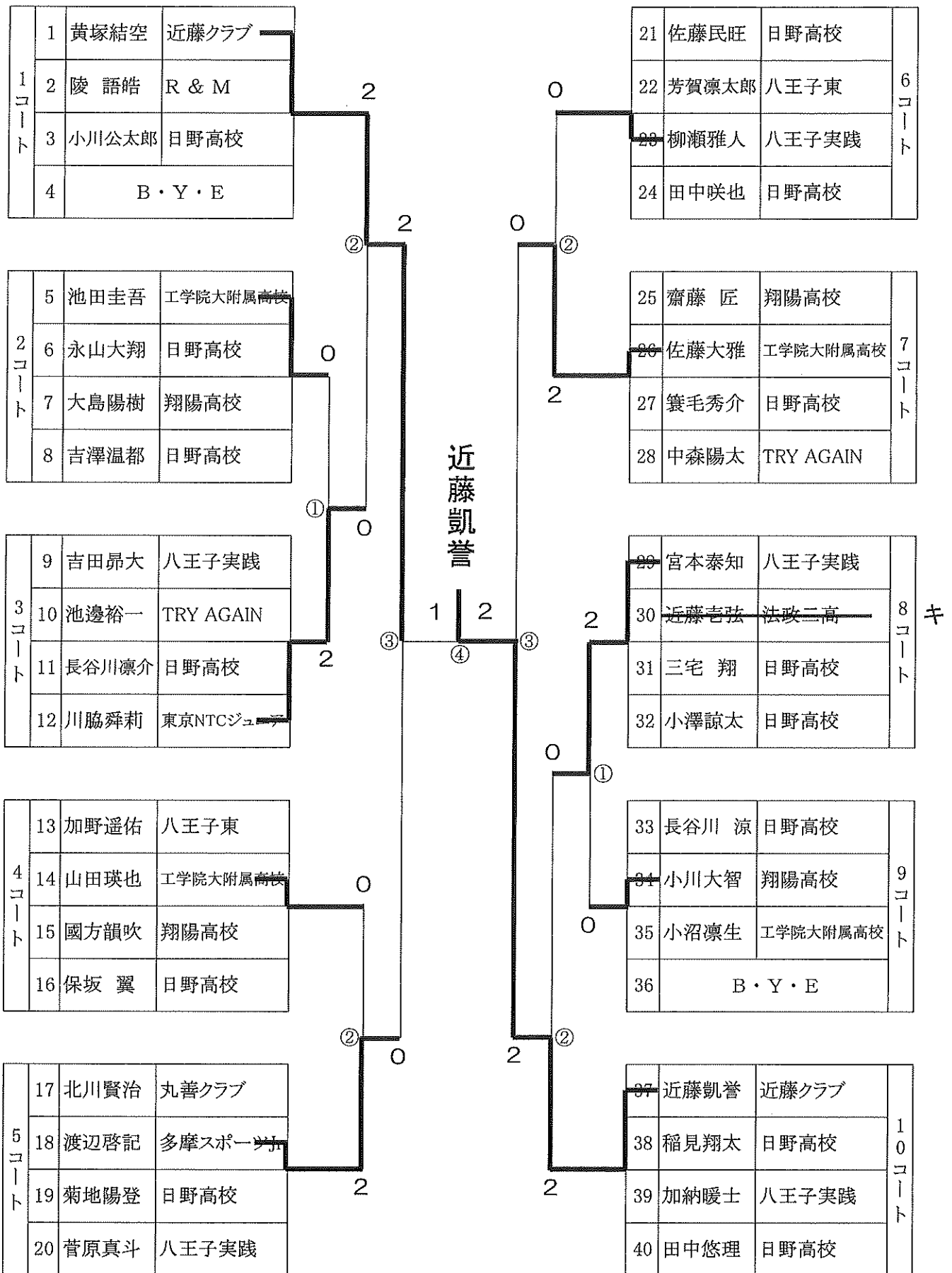

カデット男子 Aブロック (AM サブアリーナ 7~13 コート)

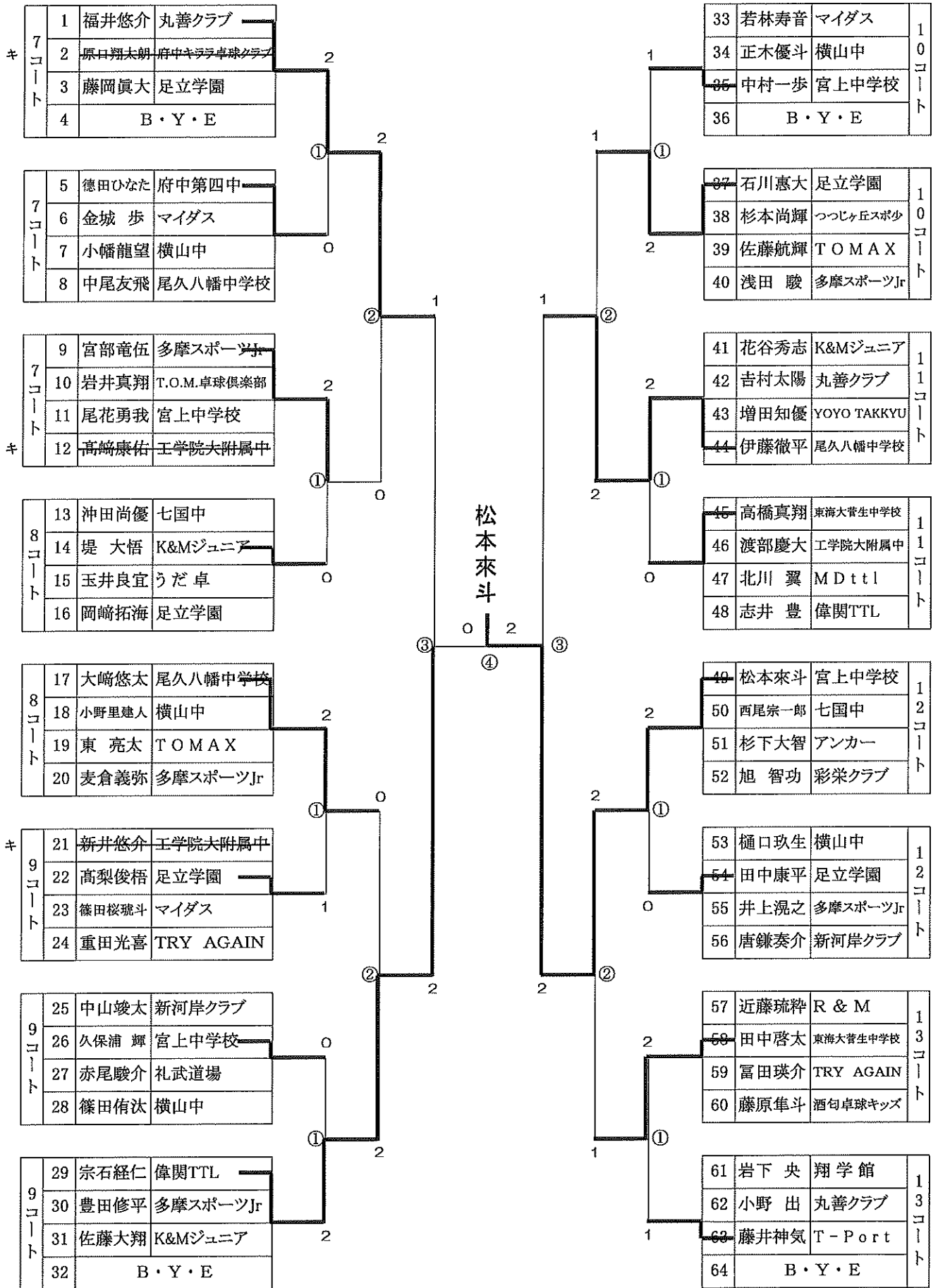

男子ホープスB
(AMメインアリーナ 11~14コート)

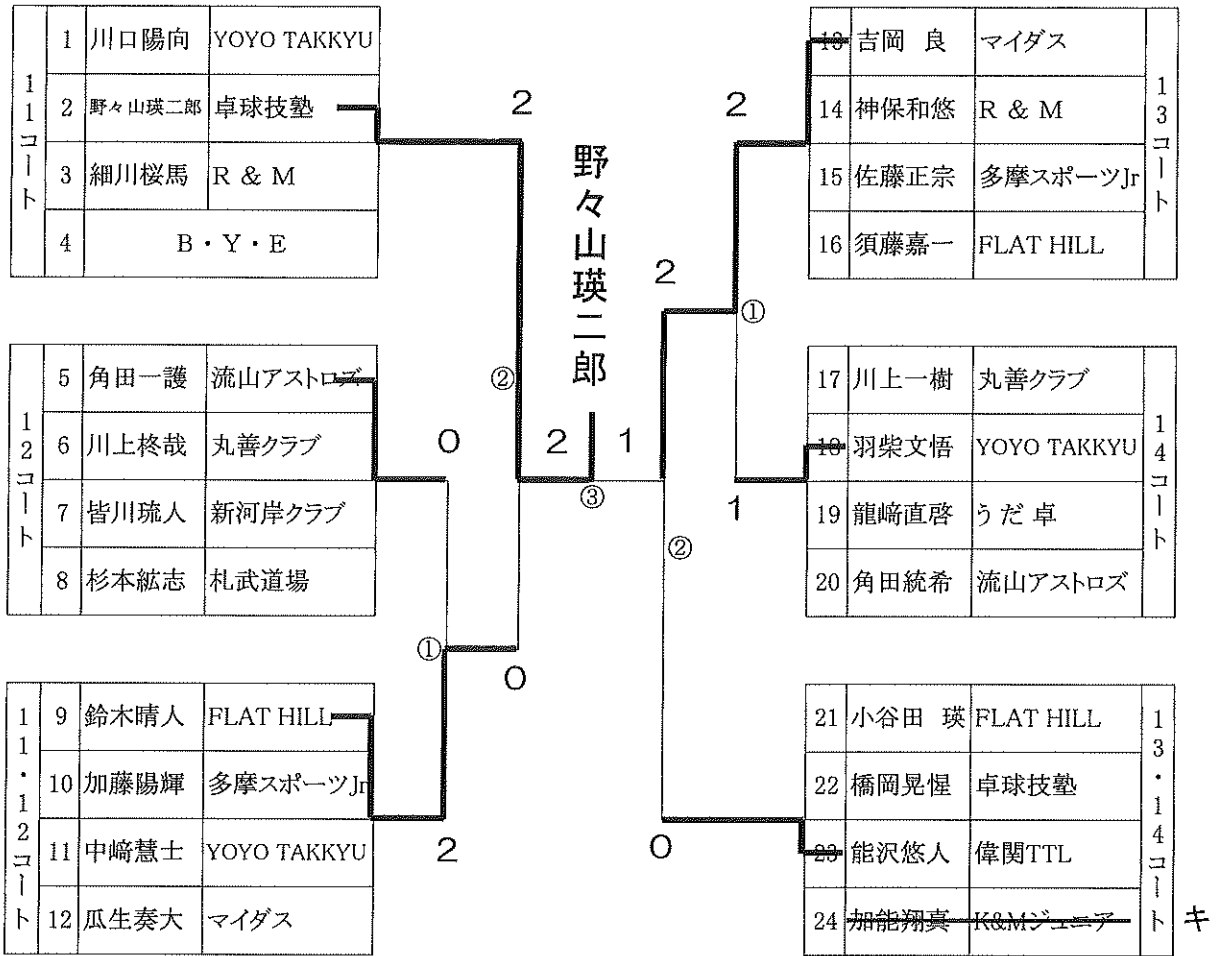

男子サーティ
(PMメインアリーナ 34~37コート)

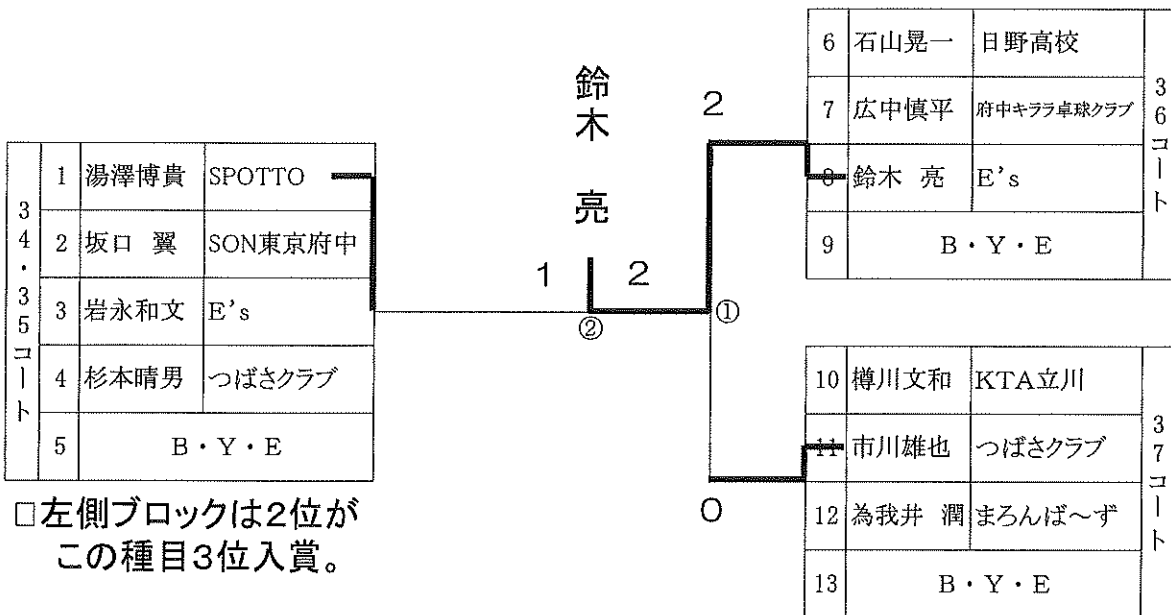

男子フォーティ
(PMメインアリーナ 41~44コート)

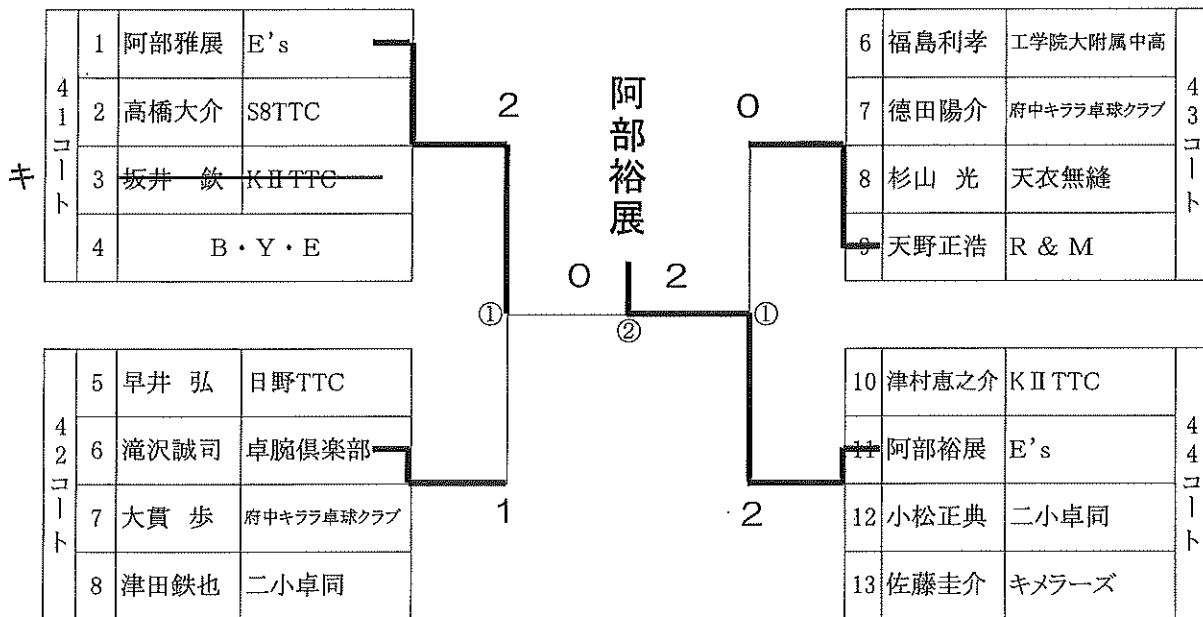

男子フィフティ
(AMメインアリーナ 42~44コート)

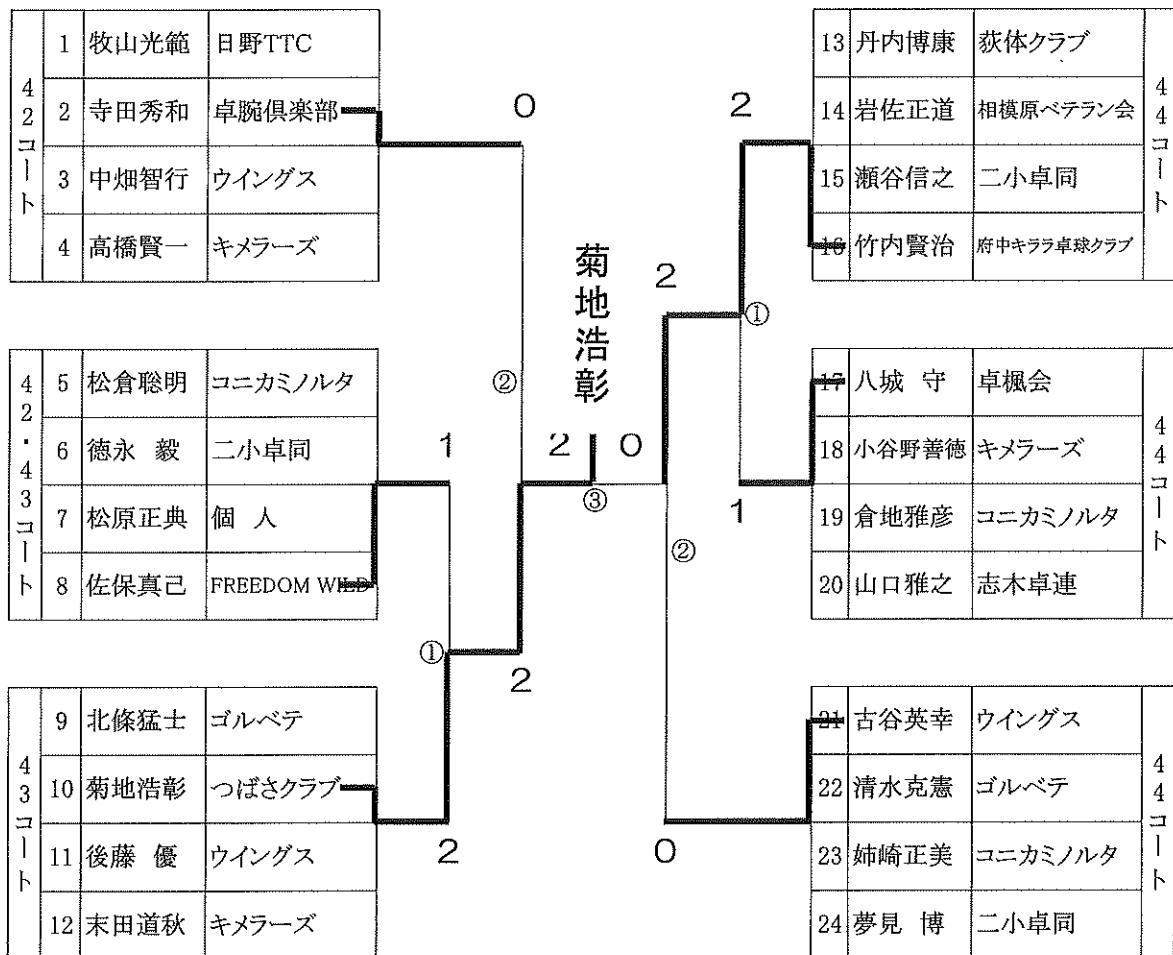

男子シックスティ
(AMメインアリーナ 38~41コート)

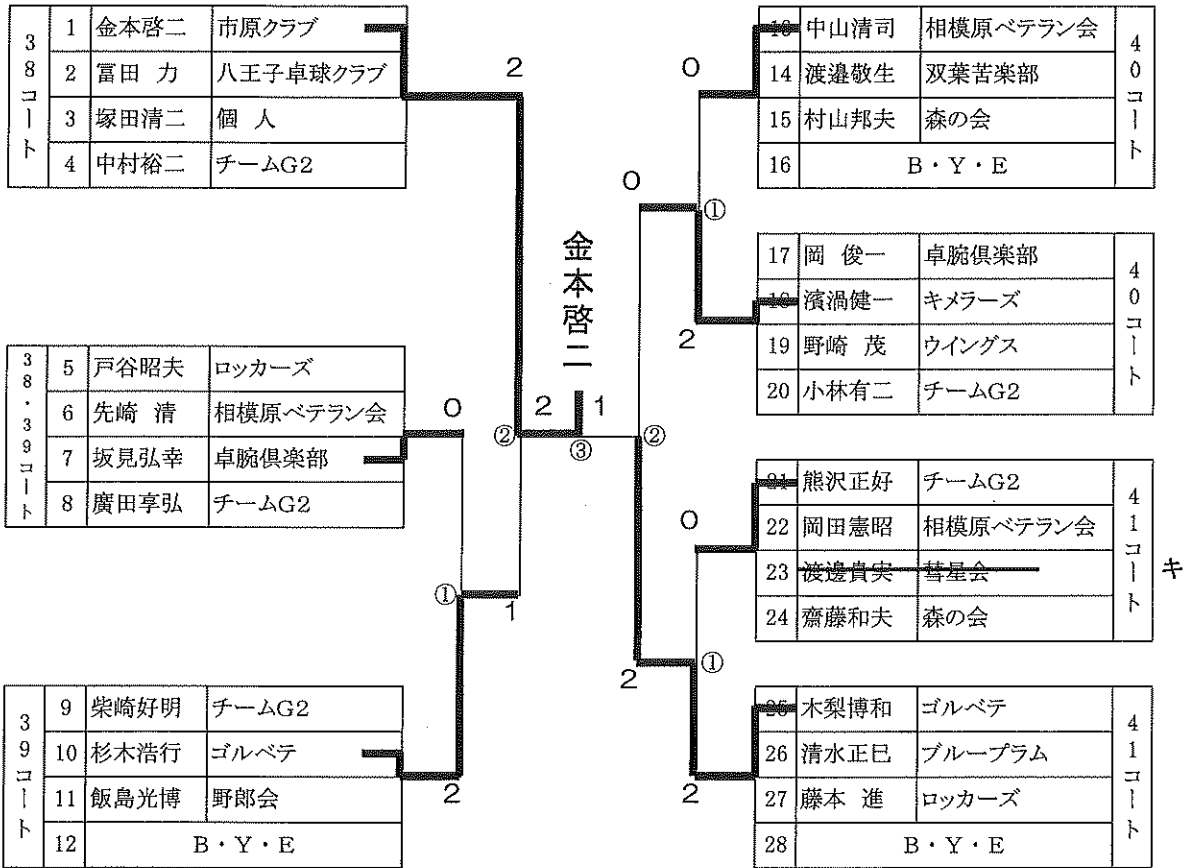

男子セブンティ
(AMメインアリーナ 34~37コート)

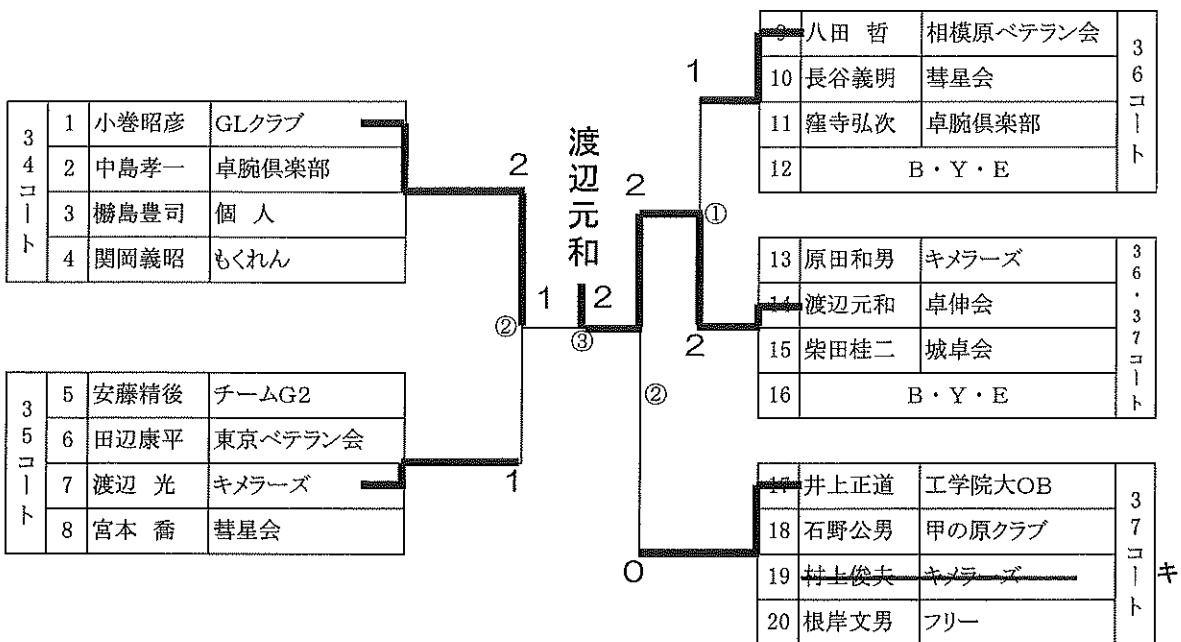

一般女子
(PMメインアリーナ 30~33コート)

30 コート	1	金子碧衣	松戸市役所	狩野琴春	0	9	保科汐莉	創価大学	32 コート
	2	高橋結衣佳	創価大学			10	高野弥生	MIクラブ	
	3	市川望実	アンカー			11	春木優香	創価大学	
	4	B・Y・E				12	牛山敬子	個人	
31 コート	5	狩野琴春	K&Mジュニア	2	0	13	徳島柚葉	太洋歯科	33 コート
	6	宮崎菜々	日野TTC			14	佐藤雅堯	新河岸クラブ	
	7	坂井 藍	創価大学			15	山口祐歩	創価大学	
	8	小平育子	SON東京府中			16	B・Y・E		

キ

ジュニア女子
(PMメインアリーナ 11~14コート)

11 コート	1	楡原愛莉	秋草学園	楡原愛莉	2	9	片岡聖捺	日野高校	13 コート
	2	本圖りさ	TRY AGAIN			10	鈴木穂香	秋草学園	
	3	堀 野乃花	秋草学園			11	金子琴実	秋草学園	
	4	B・Y・E				12	B・Y・E		
12 コート	5	清水友璃菜	多摩スポーツJr	1	0	13	山本優月	秋草学園	14 コート
	6	伊木かなえ	秋草学園			14	小川愛菜美	日野高校	
	7	阿部 遥	秋草学園			15	小林美結	秋草学園	
	8	西島愛里彩	秋草学園			16	B・Y・E		

女子ホープスB
(AMメインアリーナ 21~25コート)

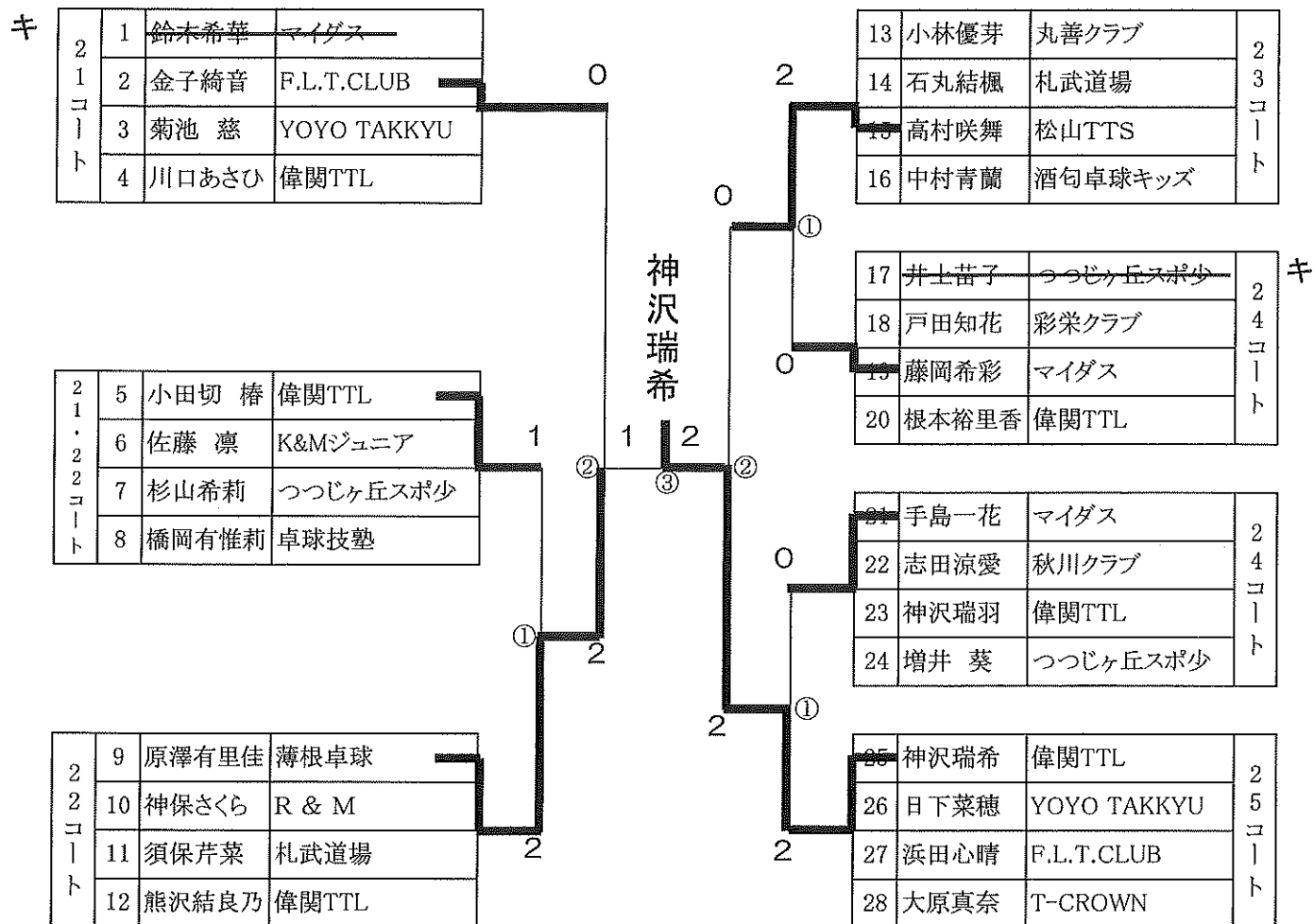

女子フォーティ
(PMメインアリーナ 38~40コート)

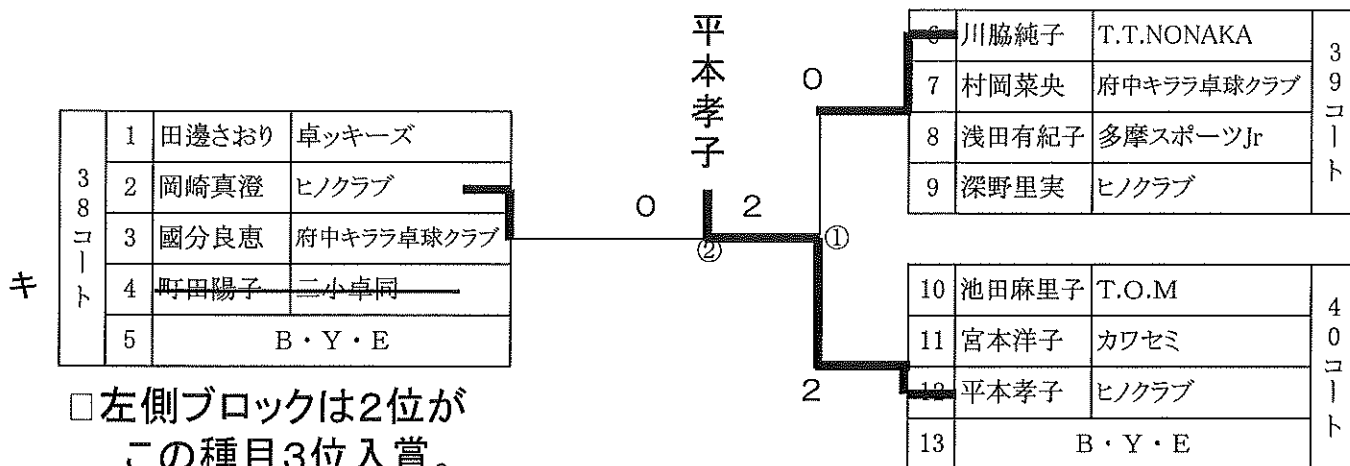

女子フィフティ
(AMメインアリーナ 31~33 コート)

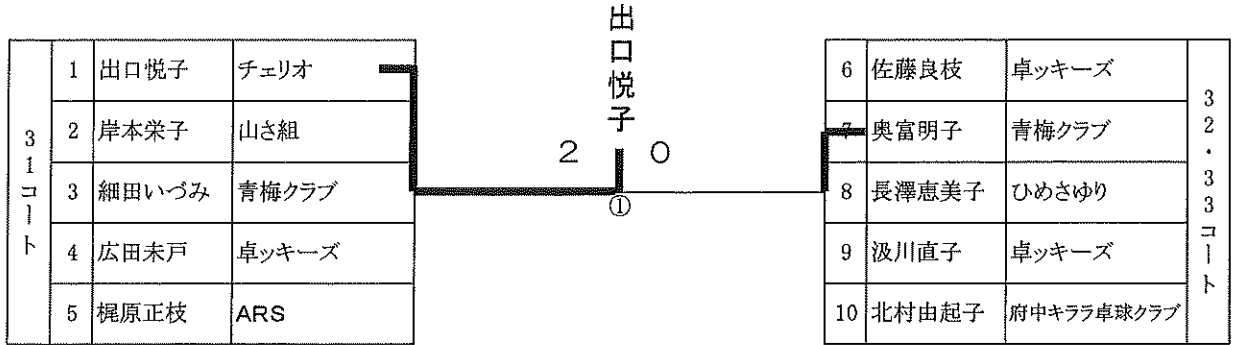

□各ブロックの2位が
この種目3位入賞。

女子シックスティ
(AMメインアリーナ 28~30 コート)

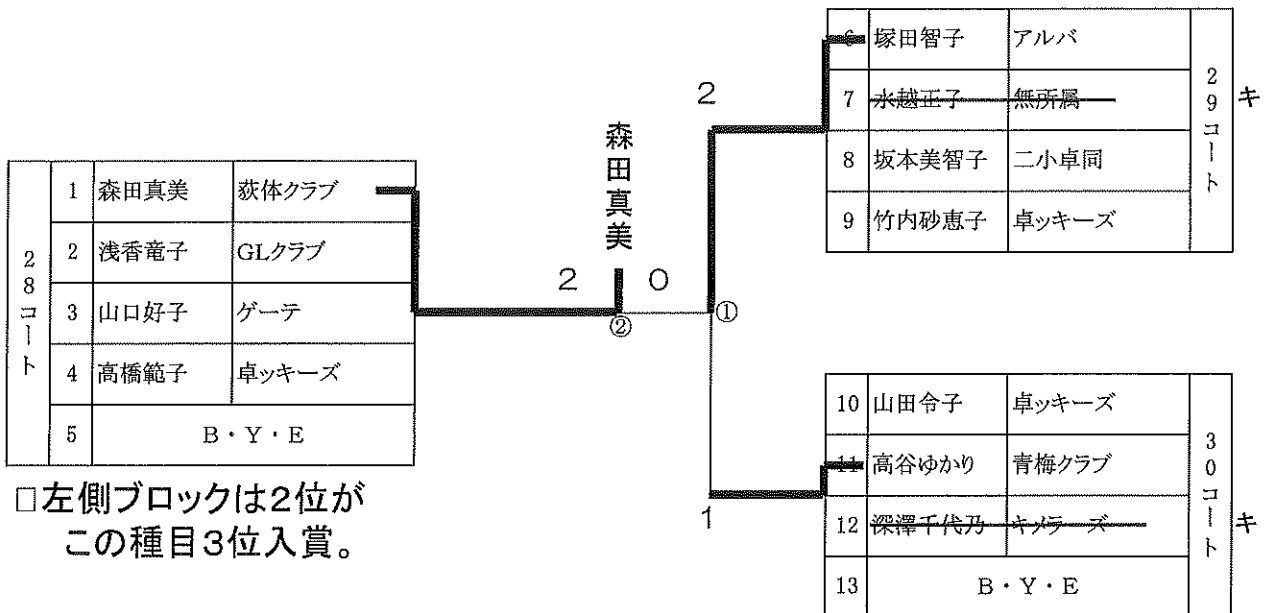

□左側ブロックは2位が
この種目3位入賞。

女子セブンティ
(AMメインアリーナ 26・27 コート)

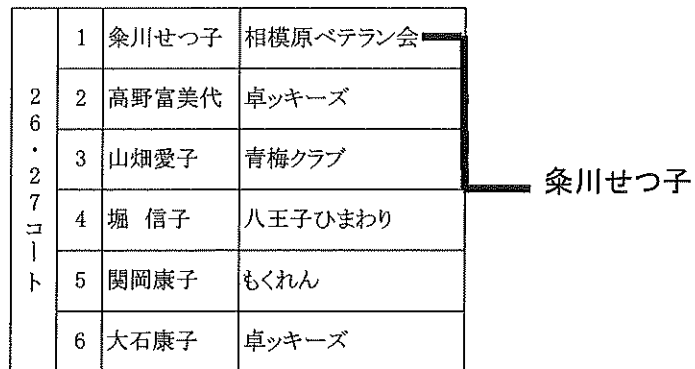

□リーグ戦順位が4位の人も
3位入賞。

八王子市卓球選手権大会 歴代優勝者

	一般男子A	一般男子B	一般女子A	一般女子B	少年男子	少年女子
第1回 (昭和62年)	今井 幸雄 (KWS)	山木 敬一 (NKクラブ)	三木 溢江 (船田TC)	小川紀久子 (高嶺クラブ)	油比 洋一 (都片倉高)	長尾千恵子 (八王子実践)
第2回 (昭和63年)	小杉 完一 (KWS)	佐伯 勇二 (匠クラブ)	三木 溢江 (船田TC)	酒井千鶴子 (片倉台)	下島 善男 (城卓会)	萩原 伸子 (都立館高)
第3回 (平成元年)	池田 彰 (招待)	井上 正道 (工学院OB)	植松 秀子 (船田TC)	松沢 孝子 (ヒノクラブ)	関口 栄 (都立館高)	秋山 朋子 (八王子東)
第4回 (平成2年)	富岡 成一 (西東京ク)	木村 泰 (五小TTC)	葛貫 良枝 (招待)	岡本 京子 (エンジェルズ)	遠矢 尊之 (都立館高)	平本 孝子 (八王子東)
第5回 (平成3年)	池田 彰 (招待)	樋口健太郎 (KTTC)	小川 由美 (招待)	三木千代子 (多摩)	大木 淳一 (高陵高)	上杉美由紀 (八王子高)
第6回 (平成4年)	今井 幸雄 (KWS)	細田 健治 (五小TTC)	渡辺久美子 (エンジェルズ)	青柳 哲子 (八王子実践)	増田 啓介 (都南多摩)	牧野 美和 (八王子実践)
第7回 (平成5年)	谷田 雅之 (招待)	岡崎 淳二 (工学院大)	葛貫 良枝 (招待)	藤原 タイ (船田TC)	町田 和義 (都日野台)	庄司あゆみ (八王子実践)
第8回 (平成6年)	今井 幸雄 (KWS)	芳野 康弘 (KWS)	葛貫 良枝 (高倉クラブ)	大野みゆき (エンジェルズ)	渡辺 知 (城山中)	尾形沙智子 (八王子北)
第9回 (平成7年)	山口 輝雄 (創価大)	岩田 充弘 (都立大)	葛貫 良枝 (高倉クラブ)	田中久美子 (八王子北)	細川 孝之 (都日野高)	伊藤みどり (トシユニア)
第10回 (平成8年)	阪田 淳 (創価大)	白井 進 (創価大)	伊藤みどり (トシユニア)	小笹 町子 (創価大)	山城 和也 (西東京Jr)	伊藤みどり (トシユニア)
第11回 (平成9年)	吉野 大輔 (日野自工KWS)	大井 秀明 (創価大)	秋山いづみ (創価大)	秋山いづみ (創価大)	小室 敏郎 (球友会)	神原めぐみ (球友会)
第12回 (平成10年)	吉野 大輔 (日野自工KWS)	村山 卓也 (日野自工KWS)	菊地 登志 (ヒノクラブ)	林 絵美 (創価大)	小室 敏郎 (富士森高)	飯田 珠江 (T&M)
第13回 (平成11年)	吉野 大輔 (日野自工KWS)	柏本 正史 (創価大)	中村 綾子 (創価大)	梅沢 重子 (パピヨン)	藤本 尚記 (よつ葉会)	山口 真美 (Jクラブ)
第14回 (平成12年)	吉野 大輔 (日野自工KWS)	渡部 喜裕 (二葉クラブ)	高橋 光子 (ARS同好会)	野田 晴子 (二葉クラブ)	千葉 哲平 (由木中学校)	
第15回 (平成13年)	吉野 大輔 (日野自工KWS)	川村 裕介 (東京工業高専)	佐藤 美枝子 (ARS朝日)	高群 貴美子 (船田TC)	千葉 哲平 (由木中学校)	野村 敦子 (八王子工業高)
第16回 (平成14年)	吉野 大輔 (日野自工KWS)		高橋 光子 (ARS調布)		富樫 真 (都立二商)	野村 敦子 (八王子工業高)
第17回 (平成15年)	田中 七七生 (日野自工KWS)		高野 富美代 (ARS朝日)		松岡 新也 (丸善クラブ)	大村 華代 (Jクラブ)
第18回 (平成16年)	田中 七七生 (日野自工KWS)		城所 アツ子 (船田TC)		福原 裕 (丸善クラブ)	吉田 佳世 (明中八王子中)
第19回 (平成17年)	吉野 大輔 (日野自工KWS)		城所 アツ子 (船田TC)		大村 将広 (Jクラブ)	野村 佑子 (八王子工業高)
第20回 (平成18年)	吉野 大輔 (日野自工KWS)		城所 アツ子 (船田TC)		長谷川 侑紀 (丸善クラブ)	田邊 麻紀 (丸善クラブ)
第21回 (平成19年)	田中 大起 (日野自工KWS)		植松 秀子 (船田TC)		直井 俊樹 (専大付属)	金久保 琴 (Jクラブ)
第22回 (平成20年)	清水 喜巳 (中央大学)		田中 里奈 (ラッキークラブ)		栃木 勇人 (東海大菅生)	矢萩 彩香 (真光寺中)
第23回 (平成21年)	近藤 功成 (中央大学)		前田 恵美 (瑞穂クラブ)		高倉 孝廣 (個人)	大塚 美樹 (Jクラブ)
第24回 (平成22年)	大久保 俊輝 (中央大学)		大塚 美樹 (Jクラブ)		安部 雅則 (Jクラブ)	横田 ゆきの (南大沢中)
第25回 (平成23年)	東日本大震災による体育館使用中止のため中止					
第26回 (平成24年)	藤田 恵大 (大正大学)		野中 千尋 (相原高校)		菊地 新 (丸善クラブ)	中島 莉沙 (ラッキークラブ)

八王子市卓球選手権大会 歴代優勝者

	一般男子	一般女子	ジュニア	カデット	ホープスA	ホープスB	サーティ	フォーティ	フィフティ	シックスティ	セブンティ
第27回 (平成25年)	橋本 唯史 (中央大学)	尾竹 由河 (NTT東日本)	青柳 遼 (丸善クラブ)				高橋 竜也 (Jクラブ)	菊地 宏中 (川口市役所)	橋川 重雄 (MD相模)	渡辺 元和 (卓伸会)	山田 清 (V.T.神奈川)
			中島 真悠 (ラッキークラブ)				木村 淳子 (川口卓愛会)	堀江ちか子 (卓精会)	片寄佐知子 (松草クラブ)	関根 芳子 (THINK)	城所アツ子 (船田TC)
第28回 (平成26年)	花木 誠弥 (埼玉工科大学)	多田 光希 (中央大学)	伊藤 昂 (鶴ヶ島藤)				松永 朗典 (卓精会)	菊地 宏中 (川口市役所)	伊生野孝一 (コカベテ)	渡辺 元和 (卓伸会)	柴田 桂二 (城卓会)
			吉永瑠衣花 (相原高校)				藤岡 陽子 (川卓クラブ)	堀江ちか子 (卓精会)	三戸 敬子 (多摩球の会)	城所アツ子 (船田TC)	
第29回 (平成27年)	松田 尚樹 (駒澤大学)	池上 玲子 (東京富士大学)	赤木 一星 (相原高)				栗原 広行 (双葉音楽部)	石井 徹 (青嵐クラブ)	橋川 重雄 (MD相模)	渡部 彰 (相模原ベテラン会)	小川 勝士 (フロント'リー)
			松本紗陽花 (東村山ジュニア)					村上 雅子 (双葉音楽部)	片寄佐知子 (松草クラブ)	塚田 嘉子 (ストライク)	川村 愛子 (トナ倶楽部)
第30回 (平成28年)	岩城 友聖 (中央大学)	池上 玲子 (東京富士大学)	秋廣 真斗 (Hachitaku)				田辺 和也 (日産追浜)	宮本 勉 (NEC府中)	橋川 重雄 (MD相模)	中山 清司 (相模原ベテラン会)	宮本 喬 (碁星会)
			松本紗陽花 (東村山ジュニア)					山口 弘美 (ところクラブ)	渡辺 恵子 (九十九)	柴田 幸江 (上卓会)	城所アツ子 (船田TC)
第31回 (平成29年)	遠藤 竜馬 (明治大学)	瀬山 咲希 (中央大学)	渡辺 祐己 (大成高校)				田辺 和也 (日産追浜)	来生 伸介 (森の会)	成松 淳 (ゴルフベテ)	渡部 彰 (相模原ベテラン会)	加藤 克彦 (丸善クラブ)
			吉岡 桜子 (相模原卓球倶楽部)					竹内 正子 (ナチンステース)	駒田 秋美 (船田TC)	千葉 よし子 (たんぽぽ)	城所アツ子 (船田TC)
第32回 (平成30年)	吉田 大輔 (中央大学)	杉本 晴奈 (NTT東日本東京)	榎本 遼馬 (入間向陽高校)				小野寺 広樹 (ヤックル)	阿部 雅展 (E's)	河原 充 (ゴルフベテ)	坂本 憲一 (日産追浜)	北川 登 (九十九)
			野々口 愛花 (すばたまJr)					大谷 麻紀 (相互ナカデー)	堀越 浩子 (楽卓会)	坂本 久美 (COLOR)	城所アツ子 (船田TC)
第33回 (平成31年)	小野寺 翔平 (中央大学)	岩越 帆香 (早稲田大学)	関 友喜 (浜松東部中)	谷 優一 (四川新七中学校)	大貫 蓮弥 (城山クラブ)	大貫 瑛士 (城山クラブ)	山越 尚也 (trouble zone)	大貫 諒司 (城山クラブ)	柳田 剛志 (相模原ベテラン会)	坂本 憲一 (日産追浜)	渡辺 元和 (卓伸会)
			山口 美咲 (正智ジュニア)	堀江 こべり (卓精会)	梅澤 美緒 (丸善クラブ)	玉井 美帆 (Hachitaku)	伊藤 慎紀 (サラン)	山口 弘美 (ところクラブ)	谷口 純子 (東卓精会)	坂本 久美 (COLOR)	糸川 せつ子 (相模原ベテラン会)
第34回 (令和2年)	岩永 宣久 (早稲田大学)	松岡 優香 (東京富士大学)	二井原 有真 (丸善クラブ)	浅見 昂希 (松山TTS)	西沢 凜太 (相模原ジュニア)	長本 有生 (早稲キッズ)	田辺 和也 (日産追浜)	豊福 一平 (相模原卓球倶楽部)	中村 勉 (ゴルフベテ)	坂本 憲一 (COLOR)	米澤 哲郎 (マイスター)
			尾崎 七海 (丸善クラブ)	中村 泉月 (丸善クラブ)	高橋 紗英 (FSC)	瓜生 日咲 (マイダス)	永田 絵美理 (ところクラブ)		谷口 純子 (卓精会)	鶴田 昌枝 (COLOR)	大原 慶子 (マリン)
第35回 (令和3年)	築地 佑太 (ちよっばーず)	松本紗陽花 (慶応義塾大学)	福井 悠介 (丸善クラブ)	黄塚 結空 (近藤クラブ)	山路直太朗 (TSJジュニア)	国分 望夢 (秋川クラブ)	行則 一秀 (SPOTTO)	篠田 幸司 (カプリス)	森 誠 (ゴルフベテ)	金本 啓二 (市原クラブ)	中澤 信介 (GLクラブ)
			篠崎 璃那 (すばたま)	藤本 和花 (丸善クラブ)	村田 愛心 (みよしクラブ)	武山 紗子 (相模原ジュニア)	小笠原優子 (ちよっばーず)	田邊さおり (卓キーズ)	出口 悦子 (チェリオ)	内瓶真由美 (ところクラブ)	糸川せつ子 (相模原ベテラン会)

塗装工事

防水工事

リフォーム
ビルメンテナンス

戸建て・マンション・アパート・ビル・工場など
各種改修工事

何でもお気軽にご相談ください！

MAKE & REFRESH
株式会社

オガワ



OGAWA

八王子市元横山町3-4-10

<http://www.ogawa-corp.co.jp>

TEL: 042-624-1166 FAX: 042-624-1160

所属団体 東京都建築工業協同組合

処方箋・調剤・皆様のかかりつけ薬局
(有) だるま堂薬局

八王子市本町3番12号
電話 042(622)2575

食の安心・安全は組合加盟店から

アスリートにバランスの良い食事をサポート！！



八王子中華料理組合

(一社) 東京都食品衛生協会会員

組合長 神田 順一

事務局：八王子市元横山町1-23-10 萬友亭内

電話 042(642)7516



!!フレッシュなおつきあい!!

食料品・青果物・手造りのお惣菜・鮮魚・精肉

フレッシュマート **ウチダ**

営業時間 10:00~9:30

八王子市元横山町 3-3-14

日曜日 定休

TEL(042)642-1817

株式会社 横浜亭製麺所

代表取締役 吉澤盛男

〒192-0066東京都八王子市本町 20-19

TEL:042-622-2604

FAX:042-622-354



読賣新聞

読売新聞社 THE YOMIURI SHIMBUN
 〒100-8055 東京都千代田区大手町1-7-1
 TEL 03-3242-1111(大代表)
<http://www.yomiuri.co.jp/>

Nittaku

PLS 3-STAR PREMIUM

TOKYO OPEN 2016 大会使用球

丸喜スポーツ

都下最大の卓球専門ストア！
 卓球台常設、試打できます！

東京都八王子市八幡町8-1
 ☎0426-23-2300

●卓球センター(8台完備)
 ☎0426-22-9820

八王子丸喜スポーツ

卓球用品・用具のことなら

試合結果速報掲載！
 試合情報や用具や
 お買い得品、
 都下情報満載のHP

<http://www.takkyu.com>

卓球専門店トミオカ
 八王子市明神町3-7-4
 0426-46-5544

卓球レポート

卓球レポート
 卓球レポート
 卓球レポート

★卓球用具専門店トミオカサービス
 1年(12回) ¥4,800 → ¥4,000
 2年(24回) ¥8,600 → ¥7,500
 3年(36回) ¥14,400 → ¥10,000

●お問い合わせ先
 〒100-8055 東京都千代田区大手町1-7-1
 読売新聞社(Butamye)内
 卓球センター(都下)に直接ご連絡下さい。
 ☎(03)3242-1111

MEMO